



DRE

KATALOG DRZWI

EDYCJA 2026/1

WARTO WIEDZIEĆ

RODZAJE OKLEIN



FOLIE FINISH - podstawowa grupa oklein.

FOLIE 3D - folie o zwiększonej trwałości z doskonałymi walorami estetycznymi, efektem 3D struktury drewna.

FOLIE DRE-CELL - folie premium na bazie polipropylenu, które charakteryzują bardzo bogatym wzornictwem i kolorystyką jednocześnie posiadając wysoką odporność na uszkodzenia mechaniczne oraz gwarantując wysokie walory użytkowe.

LAMINATY AKRYLOWE - najwyższej jakości laminaty o grubości 0,7 - 0,8 mm o wysokim stopniu połysku lub efekcie głębokiego super matu.

LAMINATY CPL - laminaty CPL o grubości 0,15 do 0,7 mm, o najwyższych parametrach jakościowych i wytrzymałości na uszkodzenia mechaniczne. Polecamy do pomieszczeń o dużym natężeniu ruchu.

LAMINATY SYNCHRONICZNE - laminowane płyty, które doskonale odwzorowują kolorystykę i strukturę drewna. Posiadają doskonałe walory techniczne i zwiększoną odporność na uszkodzenia mechaniczne.

LAKIEROWANE DRE PRINT - wydruk cyfrowy na skrzydłach drzwiowych jak i ościeżnicach jest zabezpieczony bezbarwnym lakierem, zapewniając tym samym trwałość wydruku przed ewentualnymi uszkodzeniami.

MALOWANE - nasze drzwi malowane są lakierami akrylowymi premium w technologii utwardzania promieniami UV.

PARAMETRY



OGNIODPORNOŚĆ
- klasa EI30 lub EI60



IZOLACJA AKUSTYCZNA
- parametr $R_w=37$ dB



KLASA WYTRZYMAŁOŚCI MECHANICZNEJ
KLASA 3



DYMOSZCZELNOŚĆ



IZOLACJA AKUSTYCZNA
- parametr $R_w=42$ dB



ANTYWŁAMANIOWOŚĆ
- klasa RC2 lub RC3

PAKIET SILENT 37 dB

- w skład pakietu wchodzi uszczelka opadająca oraz specjalne wypełnienie skrzydła składające się z pakietu płyt akustycznych. Pakiet Silent 37dB dostępny jest w wybranych kolekcjach drzwi płytowych.

PRZYLGOWE CZY BEZPRZYLGOWE?



DRZWI BEZPRZYLGOWE

Drzwi bezprzylgowe są zlicowane z opaskami ościeżnicy i tworzą z nimi jedną płaszczyznę. Powierzchnia boczna skrzydła jest pozbawiona uskoków od strony otwierania. Ukryte zawiasy i zamek magnetyczny uzupełniają minimalistyczny efekt.



DRZWI PRZYLGOWE

Drzwi przylgowe mają widoczne po otwarciu wcięcie w bocznej krawędzi skrzydła, w miejscu, gdzie styka się ono z ościeżnicą. W tym rozwiązaniu zawiasy są widoczne po tej stronie, na którą otwierają się drzwi.

LEWE CZY PRAWY?

LEWE

Drzwi lewe mają zawiasy po lewej stronie, a klamkę po prawej.



PRAWY

Drzwi prawe mają zawiasy po prawej stronie, a klamkę po lewej.



SPIIS TREŚCI

N	OŚCIEŻNICA WATERPROOF	
	DRZWI W LAMINATACH AKRYLOWYCH	
N	› Ilis.....	6
N	› Nella.....	8
N	› Vetro D2.....	10
N	› Silia.....	12
	DRZWI RAMOWE	
	› Vetro E -Synchro / DRE-Cell.....	16
M	› Estra.....	18
	› Nestor.....	20
M	› Auri.....	22
	› Reva.....	24
M	› Verso.....	26
	› Fosca.....	38
	› Elsa.....	30
	› Premium.....	32
	› Piano.....	34
	› Scala.....	36
M	› Lumio.....	38
	› Vico.....	40
	› Triesta.....	42
	› Ena.....	44
	› Otto.....	46
N	› Volta.....	48
	› Vetro D1.....	50
	DRZWI RAMOWE MALOWANE	
	› Berge.....	52
	› Even.....	54
	› Nestor.....	56
	› Vetro E.....	58
	DRZWI PŁYTOWE	
	› Nova -Cell.....	62
	› Nova - Synchro.....	64
	› Wood.....	66
	› Graf.....	68
	› Lux.....	70
	› Rivia.....	72
N	› Galeria Alu.....	74
	› Finea i Finea B.....	76
	› Deco.....	78
	› Modern.....	80
	› Plus.....	82
M	› Standard.....	84
	› Fano.....	86
	› Arte.....	88
	DRZWI PŁYTOWE MALOWANE	
M	› Uni.....	90
	› Fargo.....	92
M	› Binito.....	94
	DRZWI PŁYTOWE LAMINAT CPL	
M	› Standard Invest.....	96
	› Standard CPL.....	98
	DRZWI PŁYTOWE O ZM. WYSOKOŚCIACH	
	› Standard 10.....	100
	› Modern.....	80
	› Plus.....	82
	DRZWI Z UKRYTĄ OŚCIEŻNICĄ	
	› Profi.....	104
M	› Sara Eco 2.....	106
	SYSTEMY PRZESUWNE I SKŁADANE	
	› Naścienny.....	110
	› Drzwi szklanych.....	111
	› Naścienny SPAZIO CD.....	112
	› Kasetą bezościeżnicowa B01.....	113
	› Kasetą ościeżnicowa PA.....	114
	› Folde.....	116
	DOSTAWKI	
	› Dostawki płytowe.....	118
	› Dostawki ramowe.....	119
	NAŚWIETLA I DOŚWIETLA	
	› Naświetla i doświetla.....	120
	DRZWI PŁYTOWE WEJŚCIOWE WEWNĘTRZNE	
N	› Enter/Solid.....	124
N	› Nefryt RC3 / RC3 EI30.....	128
	› SOLID RC2.....	130
	DRZWI TECHNICZNE	
	› Athos drzwi P.POŻ. EI30.....	132
	› Forca drzwi antywłamaniowe RC3 P.POŻ.....	134
	› Forca B drzwi antywłamaniowe RC3.....	135
	› Olimp drzwi P.POŻ. EI30, EI60.....	136
	› Ościeżnica metalowa, drewniana P.POŻ.....	138
	› Enter Akustik Rw=32dB.....	139
	DRZWI SZKLANE	
	› Galla.....	140
	› Okucia drzwi szklanych.....	141
	OŚCIEŻNICE	
	› Ościeżnice proste przylgowe.....	142
	› Ościeżnice proste bezprzylgowe.....	143
N	› Ościeżnica regulowana WaterProof.....	144
M	› Ościeżnice regulowane.....	146
M	› Ościeżnice regulowane bezprzylgowe.....	148
	› Ościeżnice regulowane przylgowe o zmiennych wysokościach.....	150
	› Ościeżnice regulowane bezprzylgowe o zmiennych wysokościach.....	151
	› Ościeżnice regulowane z odwróconą przylgą.....	152
	› Tunel regulowany.....	153
	› Ościeżnice regulowane bezprzylgowe z panelami kątowymi.....	154
	› Panele poszerzające.....	156
	› Ościeżnica stalowa stała.....	158
	› Ościeżnica stalowa regulowana.....	161
	› Ościeżnica stalowa regulowana bezprzylgowa.....	163
	› Ościeżnica stalowa hybrydowa.....	164
	› Ościeżnica stalowa hybrydowa bezprzylgowa.....	166
	› Ościeżnice stalowe małe kątowe.....	167
	AKCESORIA, DODATKOWE INFORMACJE	
	› Klamki i akcesoria.....	168
	› Wzory szyb.....	175
	› Wzory dekorów.....	176
	› Wzory grafik kolekcji GRAFI.....	178
	› Elementy maskujące ościeżnic.....	180
	› Akcesoria wentylacyjne i inne.....	181
	INFORMACJE TECHNICZNE	182-195

- N** - Nowość produktowa
M - Produkt dostępny z magazynu producenta
O - Kolekcja z opcją odwróconej przylgi



DRE

Innowacyjna, wodoodporna
ościeżnica produkowana
w Polsce



Wodoodporność potwierdzona testami

ościeżnica DRE WaterProof nie ulega deformacji, nawet przy długim, ciągłym kontakcie z wodą. To zasługa innowacyjnych materiałów i precyzyjnego procesu produkcyjnego.



Sprawdzony design

ościeżnica DRE WaterProof wizualnie nie różni się od modeli MDF. Jest pokryta tymi samymi dekorami. Dzięki temu można dopasować do siebie ościeżnice o różnych właściwościach i zastosować je w tej samej przestrzeni, zachowując estetyczny wygląd.



Polska produkcja i pełna kontrola jakości

w celu zapewnienia pełnej kontroli nad cyklem produkcyjnym został uruchomiony dedykowany zakład przetwórstwa tworzyw sztucznych. Dzięki temu nadzorowany jest każdy etap powstawania ościeżnicy DRE WaterProof. To gwarantuje najwyższe standardy wykonania.



Ekologiczne podejście i drugie życie surowców

do produkcji ościeżnicy wykorzystywana jest mączka drzewna. To produkt uboczny w zakładach przetwarzających MDF, płyty wiórowe czy lite drewno. Jej nowe zastosowanie doprowadziło do stworzenia trwałego i estetycznego produktu w duchu zrównoważonego rozwoju.

Informacje techniczne oraz ceny na stronie **144** katalogu.



Więcej na stronie
www.dre.pl/waterproof

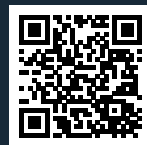

Autorska technologia

po 4 latach prac badawczo-rozwojowych polskich ekspertów stworzono wyjątkową recepturę. Zakłada ona połączenie mączki drzewnej z tworzywami sztucznymi i dodatkami poprawiającymi wytrzymałość – wszystko w ściśle kontrolowanym procesie ekstruzji.



ILIS



ILIS 3 - cubanit



ILIS 3 - bigio

DEKORY

POŁYSK STANDARD	bianco	magnolia	moro	NOWOŚĆ kaszmir	NOWOŚĆ cappuccino
	POŁYSK METALIK	cubanit	gabbiano	bigio	
		MAT STANDARD	mat bianco	mat cemento	mat moro



W STANDARDZIE

- krawędź bez przyłgi
- skrzydło oklejone laminatem połyskowym, mat standard
- ramiaki z płyty MDF
- zamek magnetyczny / mechaniczny na klucz zwykły, blokadę łącznikową, wkładkę patentową lub zamek oszczędnościowy w kolorze stalowym i czarnym lub magnetyczny w kolorze białym - do wyboru
- szyba MAT DRE gr. 4 mm w ILIS 1-3
- wypełnienie z płyty MDF gr. 20 mm w ILIS 4
- szyba zespolona bezpieczna MAT DRE gr. 8 mm w ILIS 5
- gniazda pod 2 zawiasy wpuszczane Estetic 80 (zawiasy stanowią wyposażenie ościeżnicy)

OPCJE BEZ DOPŁATY

- szyby DECORMAT BRĄZ, DECORMAT GRAFIT i szyba przezroczysta gr. 4 mm w ILIS 1-3
- szyba zespolona bezpieczna przezroczysta gr. 8 mm w ILIS 5
- otwory pod tuleje wentylacyjne
- skrzydło przesuwne o wysokości 2043 mm

OPCJE ZA DOPŁATĄ

- skrzydła „100”
- podcięcie wentylacyjne
- skrót rekuperacyjny -8 mm
- listwa przyrymkowa drzwi dwuskrzydłowych
- drzwi dwuskrzydłowe cena skrzydła x2

UWAGA: Trzeci zawias Estetic 80 do drzwi bezprzylgowych (dopłata doliczana jest do ceny ościeżnicy)

MODELE ILIS



ILIS 1



ILIS 2



ILIS 3



ILIS 4



ILIS 5

System przesuwny - istnieje możliwość zastosowania do kolekcji systemu przesuwne SPAZIO CD w standardzie wysokości skrzydła 2043 mm.

Laminat Połyskowy o gr. 0,7–0,8 mm to nowoczesny laminat o wysokim stopniu połysku, dający efekt odbicia lustrzanego. Charakteryzuje się idealnie gładką powierzchnią o podwyższonej odporności na zarysowania.

Laminat Mat Standard o gr. 0,7–0,8 mm, którego właściwości są takie same, jak powierzchni o wysokim połysku. Jediną różnicą jest stopień połysku warstwy hardcoat. Dzięki powłoce hardcoat, pozbawionej porów, laminat można stosować w pomieszczeniach o najwyższych wymaganiach higienicznych.

NELLA



NELLA 6 - bianco



NELLA 1 - gabbiano

DEKORY

POŁYSK STANDARD	bianco	magnolia	moro	NOWOŚĆ kaszmir	NOWOŚĆ cappuccino
POŁYSK METALIK	cubanit	gabbiano	bigio		
MAT STANDARD	mat bianco	mat cemento	mat moro		



W STANDARDZIE

- krawędź bez przyłgi
- skrzydło oklejone laminatem połyskowym, mat standard
- ramiaki z płyty MDF
- zamek magnetyczny / mechaniczny na klucz zwykły, blokadę łazienkową, wkładkę patentową lub zamek oszczędnościowy w kolorze stalowym i czarnym lub magnetyczny w kolorze białym - do wyboru
- szyba MAT DRE gr. 4 mm
- gniazda pod 2 zawiasy wpuszczane Estetic 80 (zawiasy stanowią wyposażenie ościeżnicy)

OPCJE BEZ DOPŁATY

- szyby DECORMAT BRĄZ, DECORMAT GRAFIT i szyba przezroczysta
- otwory pod tuleje wentylacyjne
- skrzydło przesuwne o wysokości 2043 mm

OPCJE ZA DOPŁATĄ

- skrzydła „100”
- podcięcie wentylacyjne
- skrót rekuperacyjny -8 mm
- listwa przymykowa drzwi dwuskrzydłowych
- drzwi dwuskrzydłowe cena skrzydła x2

UWAGA: Trzeci zawias Estetic 80 do drzwi bezprzylgowych (dopłata doliczana jest do ceny ościeżnicy)

MODELE NELLA

NELLA 1

NELLA 2

NELLA 3

NELLA 4

NELLA 5

NELLA 6

NELLA 7

System przesuwny - istnieje możliwość zastosowania do kolekcji systemu przesuwne SPAZIO CD w standardzie wysokości skrzydła 2043 mm.

Laminat Połyskowy o gr. 0,7-0,8 mm to nowoczesny laminat o wysokim stopniu połysku, dający efekt odbicia lustrzanego. Charakteryzuje się idealnie gładką powierzchnią o podwyższonej odporności na zarysowania.

Laminat Mat Standard o gr. 0,7-0,8 mm, którego właściwości są takie same, jak powierzchni o wysokim połysku. Jediną różnicą jest stopień połysku warstwy hardcoat. Dzięki powłoce hardcoat, pozbawionej porów, laminat można stosować w pomieszczeniach o najwyższych wymaganiach higienicznych.

VETRO D2



VETRO D2 - cappucino



VETRO D2 - cubanit

DEKORY

POŁYSK STANDARD	bianco	magnolia	moro	NOWOSC kaszmir	NOWOSC cappucino
	POŁYSK METALIK	cubanit	gabbiano	bigio	
MAT STANDARD	mat bianco	mat cemento	mat moro		

podcięcie wentylacyjne



VETRO D2

SKRZYDŁA DRZWIOWE BEZPRZYLGOWE

wewnętrzne wewnątrzlokalowe

W STANDARDZIE

- krawędź bez przyłgi
- skrzydło oklejone laminatem połyskowym, mat standard
- rama z płyty MDF, element wąski o stałej szerokości, element szeroki o zmiennej szerokości
- wypełnienie płyta wiórowa otworowa
- zamek magnetyczny / mechaniczny na klucz zwykły, blokadę łazienkową, wkładkę patentową lub zamek oszczędnościowy w kolorze stalowym i czarnym lub magnetyczny w kolorze białym - do wyboru
- szyba zespolona bezpieczna MAT DRE gr. 8 mm
- gniazda pod 2 zawiasy wpuszczane Estetic 80 (zawiasy stanowią wyposażenie ościeżnicy)

OPCJE BEZ DOPŁATY

- szyba zespolona bezpieczna przezroczysta gr. 8 mm
- skrzydło przesuwne o wysokości 2043 mm
- szyba zespolona laminowana czarna gr. 8 mm

OPCJE ZA DOPŁATĄ

- skrzydła „100”
- podcięcie wentylacyjne
- listwa przyrymkowa drzwi dwuskrzydłowych
- drzwi dwuskrzydłowe cena skrzydła x2
- **UWAGA:** Trzeci zawias Estetic 80 do drzwi bezprzylgowych (dopłata doliczana jest do ceny ościeżnicy)
- **UWAGA:** Skrzydła VETRO D2 w wersji przesuwnej nie pasują do systemu przesuwnego z kasetą ościeżnicową PA.
- **UWAGA:** Brak możliwości skracania skrzydeł.
- VETRO D2 – spełnia wymogi wentylacyjności dla szer. „80” - „100” z podcięciem wentylacyjnym

MODELE VETRO D2



System przesuwny - istnieje możliwość zastosowania do kolekcji systemu przesuwnego SPAZIO CD w standardzie wysokości skrzydła 2043 mm.

Laminat Połyskowy o gr. 0,7–0,8 mm to nowoczesny laminat o wysokim stopniu połysku, dający efekt odbicia lustrzanego. Charakteryzuje się idealnie gładką powierzchnią o podwyższonej odporności na zarysowania.

Laminat Mat Standard o gr. 0,7–0,8 mm, którego właściwości są takie same, jak powierzchni o wysokim połysku. Jediną różnicą jest stopień połysku warstwy hardcoat. Dzięki powłoce hardcoat, pozbawionej porów, laminat można stosować w pomieszczeniach o najwyższych wymaganiach higienicznych.

Szerokość skrzydeł: jednoskrzydłowe „60” ÷ „100”, dwuskrzydłowe „120” ÷ „180”.

Informacje techniczne: ościeżnice: str. 148–157, akcesoria: str. 168–174 i 181, skrzydła drzwiowe: str. 182–195.

SILIA



SILIA 10 - kaszmir połysk standard



DEKORY

POŁYSK STANDARD	bianco	magnolia	moro	NOWOŚĆ kaszmir	NOWOŚĆ cappuccino
	POŁYSK METALIK	cubanit	gabbiano	bigio	
MAT STANDARD	mat bianco	mat cemento	mat moro		

Uwaga: możliwość wyboru obrzeża z wzorem dotyczy wyłącznie drzwi w dekorze bianco.

WZORY OBRZEŻY POŁYSKOWYCH



motyw 1



motyw 2



motyw 3

SILIA bulaj metalowy - bigio



W STANDARDZIE

- krawędź bez przyłgi
- wypełnienie płyta wiórowa otworowa
- skrzydło oklejone laminatem połyskowym, mat standard
- obrzeże w kolorze płaszczyzny skrzydła
- zamek magnetyczny / mechaniczny na klucz zwykły, blokadę łazienkową, wkładkę patentową lub zamek oszczędnościowy w kolorze stalowym i czarnym lub magnetyczny w kolorze białym - do wyboru
- gniazda pod 2 zawiasy wpuszczane Estetic 80 (zawiasy stanowią wyposażenie ościeżnicy)

OPCJE BEZ DOPŁATY

- otwory pod tuleje wentylacyjne
- skrzydło przesuwne o wysokości 2043 mm

OPCJE ZA DOPŁATĄ

- obrzeże motyw 1, 2 lub 3 (tylko kolor bianco)
- skrzydła „100”
- podcięcie wentylacyjne
- skrót rekuperacyjny -8 mm
- listwa przyrykowa drzwi dwuskrzydłowych
- kratka wentylacyjna aluminiowa
- drzwi dwuskrzydłowe cena skrzydła x2

UWAGA: Trzeci zawias Estetic 80 do drzwi bezprzylgowych (dopłata doliczana jest do ceny ościeżnicy)

MODELE SILIA



SILIA 10
bianco



SILIA 10
cappucino



SILIA 10
magnolia



SILIA 10
gabbiano



BULAJ
METALOWY
bigio

System przesuwny - istnieje możliwość zastosowania do kolekcji systemu przesuwne SPAZIO CD w standardzie wysokości skrzydła 2043 mm.

Laminat Połyskowy o gr. 0,7-0,8 mm to nowoczesny laminat o wysokim stopniu połysku, dający efekt odbicia lustrzanego. Charakteryzuje się idealnie gładką powierzchnią o podwyższonej odporności na zarysowania.

Laminat Mat Standard o gr. 0,7-0,8 mm, którego właściwości są takie same, jak powierzchni o wysokim połysku. Jediną różnicą jest stopień połysku warstwy hardcoat. Dzięki powłoce hardcoat, pozbawionej porów, laminat można stosować w pomieszczeniach o najwyższych wymaganiach higienicznych.

DRZWI RAMOWE



Drzwi ramowe charakteryzują się nowoczesnym wyglądem jak i doskonałą wytrzymałością. Dodatkowo, wykończenia powierzchni foliami, lamiantami lub lakierami akrylowymi zapewniają im trwałość, łatwość w pielęgnacji i szerokie możliwości dopasowania estetycznego do wnętrza.



ESTRA 5, 12 - szalwia mat

VETRO E



VETRO E - dąb halifax naturalny



VETRO E - dąb halifax naturalny

DEKORY

LAMINATY EGGER grupa 1	dąb halifax szary	dąb halifax naturalny	dąb halifax tabac					
	wiąz biały	wiąz naturalny	wiąz ciemny					
LAMINATY CLEAF grupa 2								
DRE CELL	biała mat	jasna szara mat	warm grey mat	kaszmir mat	szalwia mat	ciemna oliwka mat	ciemny niebieski mat	
								czarny mat 2

podcięcie wentylacyjne



VETRO E

SKRZYDŁA DRZWIOWE PRZYLGOWE I BEZPRZYLGOWE

wewnętrzne wewnątrzlokalowe

W STANDARDZIE

- płaszczyzna skrzydła oklejona folią DRE-CELL lub płytą laminowaną, synchroniczną o grubości 3 mm (laminat EGGER) lub 4 mm (laminat CLEAF)
- wzmocniona rama z płyty MDF
- wypełnienie płytą wiórową otworową
- szyba laminowana hartowana DECORMAT gr. 8 mm o stałej szerokości (niezależnie od szerokości skrzydła) lub szyba laminowana hartowana czarna (nieprzezierna) 8 mm o stałej szerokości (niezależnie od szerokości skrzydła)

SKRZYDŁO PRZYLGOWE (grupa 1, 2)

- krawędź prosta w kolorze czarnym
- dla dekoru dąb halifax naturalny obrzeże w kolorze skrzydła lub czarne
- 3 zawiasy wkręcane
- zamek zasuwkowy na klucz zwykły, blokadę łazienkową, wkładkę patentową lub zamek oszczędnościowy

SKRZYDŁO BEZPRZYLGOWE ROZWIERNIE

(grupa 1, 2)

- krawędź bez przylgi w kolorze czarnym dla laminatów z grupy 1 i 2
- krawędź bez przylgi w kolorze skrzydła dla folii DRE-CELL
- dla dekoru dąb halifax naturalny obrzeże w kolorze skrzydła lub czarne
- gniazda pod 2 zawiasy wpuszczane Estetic 80 w kolorze stalowym, czarnym lub białym do wyboru (zawiasy stanowią wyposażenie ościeżnicy)
- zamek magnetyczny na klucz zwykły, blokadę łazienkową, wkładkę patentową lub zamek oszczędnościowy w kolorze stalowym, czarnym lub białym do wyboru

OŚCIEŻNICE

- do skrzydeł z kolekcji Vetro E w laminatach synchronicznych polecamy ościeżnice w folii czarna mat 2 oraz w laminacie CPL dąb halifax naturalny w układzie wzdłużnym, w drugiej grupie cenowej CPL
- do skrzydeł z kolekcji Vetro E w foliach DRE-CELL polecamy ościeżnice w kolorze skrzydła

OPCJE ZA DOPŁATĄ

- podcięcie wentylacyjne
- skrzydła bezprzylgowe rozwiernie grupa 1, 2
- czarne okucia do skrzydła przylgowego
- zawias regulowany do skrzydła przylgowego

SKRZYDŁO PRZESUWNE

- krawędź bez przylgi
- gniazdo pod zamek hakowy i/lub uchwyty

UWAGA: Skrzydła VETRO E w wersji przesuwnej nie pasują do systemu przesuwego z kasetą ościeżnicową PA.

UWAGA: Brak możliwości skracania skrzydeł.

UWAGA: Trzeci zawias Estetic 80 do drzwi bezprzylgowych (dopłata doliczana jest do ceny ościeżnicy)

VETRO E – spełnia wymogi wentylacyjności dla szer. „80” - „100” z podcięciem wentylacyjnym
Do skrzydeł przylgowych VETRO należy stosować ościeżnice z 3 zawiasami.

MODELE VETRO E

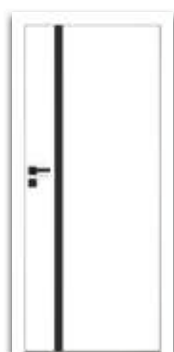

VETRO E
biała mat
(szyba czarna)



VETRO E
kaszmir mat
(szyba decormat)



VETRO E
warm grey mat
(szyba decormat)



VETRO E
szałwia mat
(szyba czarna)



VETRO E
ciemna oliwka mat
(szyba czarna)



VETRO E
ciemny niebieski mat
(szyba decormat)



VETRO E
dąb halifax szary



VETRO E
dąb halifax
naturalny



VETRO E
dąb halifax tabac



VETRO E
wiąz biały



VETRO E
wiąz naturalny



VETRO E
wiąz ciemny

Szerokość skrzydeł: jednoskrzydłowe „60”-„100”.

Informacje techniczne: ościeżnice: str. 144-167, akcesoria: str. 168-174 i 181, skrzydła drzwiowe: str. 182-195.

ESTRA



ESTRA 10 lustro - kaszmir mat



ESTRA 5 - dąb vintage

DEKORY

DRE CELL	biała mat	jasna szara mat	warm grey mat	kaszmir mat	dąb szalwia (struktura)	szalwia mat	ciemna oliwka mat
	ciemny niebieski mat	czarny mat 2	dąb natur premium	dąb evoke	dąb vintage		
3D	dąb grand	wiąz	dąb polski 3D				



W STANDARDZIE

- ramiaki z płyt drewnopochodnych
- szyba MAT DRE gr. 4 mm
- płytciny płaskie gr. 16 mm
- modele Estra 7-9 posiadają ramkę i szpros w kolorze czarnym
- model Estra 10 posiada lustro
- modele Estra 12-14 posiadają szpros w kolorze skrzydła

OPCJE BEZ DOPLĄTY

- szyby DECORMAT BRĄZ, DECORMAT GRAFIT i szyba przezroczysta
- otwory pod tuleje wentylacyjne

SKRZYDŁO PRZYLGOWE

- krawędź prosta
- 3 zawiasy wkręcane koloru srebrnego
- zamek zasuwkowy na klucz zwykły, blokadę łazienkową, wkładkę patentową lub zamek oszczędnościowy

SKRZYDŁO BEZPRZYLGOWE ROZWIERNIE

- krawędź bez przyłgi
- gniazda pod 2 zawiasy wpuszczane Estetic 80 (zawiasy stanowią wyposażenie ościeżnicy)
- zamek magnetyczny / mechaniczny na klucz zwykły, blokadę łazienkową, wkładkę patentową lub zamek oszczędnościowy

SKRZYDŁO Z ODWRÓCONĄ PRZYLGĄ

- skrzydło czynne rozwierne jednoskrzydłowe
- krawędź prosta
- gniazda pod 2 zawiasy wpuszczane Estetic 1821 (zawiasy stanowią wyposażenie ościeżnicy)
- zamek magnetyczny na klucz zwykły, blokadę łazienkową, wkładkę patentową lub zamek oszczędnościowy

UWAGA: Opcja dostępna wyłącznie dla dekorów folii matowych oraz dęb vintage, dęb evoke, dęb natur premium w normie wys. 2043

SKRZYDŁO PRZESUWNE

- krawędź bez przyłgi
- gniazdo pod zamek hakowy i/lub uchwyty

OPCJE ZA DOPLĄTĄ

- tuleje wentylacyjne tworzywowe
- skrzydła bezprzylgowe rozwierne
- skrzydła „90” i „100” norma wys. 2043
- skrzydła „90” i „100” norma wys. 2110, 2240
- podcięcie wentylacyjne
- skrót rekuperacyjny -8 mm
- skrzydła z odwróconą przylgą
- listwa przymykowa drzwi dwuskrzydłowych bezprzylgowych
- czarne okucia do skrzydła przylgowego
- zawias regulowany do skrzydła przylgowego kpl.
- drzwi dwuskrzydłowe cena skrzydła x2

UWAGA: Trzeci zawias Estetic 80 do drzwi bezprzylgowych (dopłata doliczana jest do ceny ościeżnicy)

UWAGA: Trzeci zawias Estetic 1821 do drzwi z odwróconą przylgą (dopłata doliczana jest do ceny ościeżnicy)

UWAGA: Do skrzydeł przylgowych ESTRA należy stosować ościeżnice z 3 zawiasami.

UWAGA: Ze stanów magazynowych dostępne są wybrane konfiguracje modelu ESTRA 5 przylgowe i bezprzylgowe w kolorze biała mat.

UWAGA: Szczegóły i rysunki techniczne modelu ESTRA 10 z lustrem znajdują się na stronie 182 katalogu.

MODELE ESTRA



ESTRA 1

ESTRA 2

ESTRA 3

ESTRA 4

ESTRA 5

ESTRA 6

ESTRA 7



ESTRA 8

ESTRA 9

ESTRA 10
lustro

ESTRA 11

ESTRA 12

ESTRA 13

ESTRA 14

NESTOR



NESTOR 1 - czarna mat 2



NESTOR 10 - warm grey mat

DEKORY

DRE CELL	biała mat	jasna szara mat	warm grey mat	kaszmir mat	dąb szalwia (struktura)	szalwia mat	ciemna oliwka mat
	sosna biała	wiąz syberyjski	dąb piaskowy	dąb vintage	orzech karmelowy	wiąz antracyt	wenge ciemne
	ciemny niebieski mat	czarny mat 2					
3D	dąb polski 3D						



NESTOR

SKRZYDŁA DRZWIOWE PRZYLGOWE, BEZPRZYLGOWE, Z ODWRÓCONĄ PRZYLGĄ
wewnętrzne wewnątrzlokalowe

W STANDARDZIE

- ramiaki z płyt drewnopochodnych
- szyba MAT DRE gr. 4 mm
- płytciny profilowane MDF gr. 19 mm

SKRZYDŁO PRZYLGOWE

- krawędź prosta
- 3 zawiasy wkręcane koloru srebrnego
- zamek zasuwkowy na klucz zwykły, blokadę łazienkową, wkładkę patentową lub zamek oszczędnościowy

SKRZYDŁO BEZPRZYLGOWE ROZWIERNIE

- krawędź bez przyłgi
- gniazda pod 2 zawiasy wpuszczane Estetic 80 (zawiasy stanowią wyposażenie ościeżnicy)
- zamek magnetyczny / mechaniczny na klucz zwykły, blokadę łazienkową, wkładkę patentową lub zamek oszczędnościowy w kolorze stalowym i czarnym lub magnetyczny w kolorze białym, złotym - do wyboru

SKRZYDŁO PRZESUWNE

- krawędź bez przyłgi
- gniazdo pod zamek hakowy i/lub uchwyty

SKRZYDŁO Z ODWRÓCONĄ PRZYLGĄ

- skrzydło czynne rozwierne jednoskrzydłowe
 - krawędź prosta
 - gniazda pod 2 zawiasy wpuszczane Estetic 1821 (zawiasy stanowią wyposażenie ościeżnicy)
 - zamek magnetyczny na klucz zwykły, blokadę łazienkową, wkładkę patentową lub zamek oszczędnościowy w kolorze stalowym, czarnym, białym, złotym - do wyboru
- UWAGA:** Opcja dostępna wyłącznie dla dekorów folii matowych

OPCJE BEZ DOPŁATY

- szyby DECORMAT BRĄZ, DECORMAT GRAFIT i szyba przezroczysta
- otwory pod tuleje wentylacyjne

OPCJE ZA DOPŁATĄ

- tuleje wentylacyjne tworzywowe
- skrzydła bezprzyłgowe rozwierne
- skrzydła „90” i „100”
- podcięcie wentylacyjne
- skrót rekuperacyjny -8 mm
- skrzydła z odwróconą przylgą
- listwa przymykowa drzwi dwuskrzydłowych bezprzyłgowych
- czarne okucia do skrzydła przyłgowego
- zawias regulowany do skrzydła przyłgowego kpl.
- drzwi dwuskrzydłowe cena skrzydła x2

UWAGA: Trzeci zawias Estetic 80 do drzwi bezprzyłgowych (dopłata doliczana jest do ceny ościeżnicy)

UWAGA: Trzeci zawias Estetic 1821 do drzwi z odwróconą przylgą (dopłata doliczana jest do ceny ościeżnicy)

UWAGA: Do skrzydeł przyłgowych NESTOR należy stosować ościeżnice z 3 zawiasami.

MODELE NESTOR



płytcina
NESTOR

AURI



AURI 8 - dąb natur premium



AURI 4 - ciemna oliwka mat

DEKORY

DRE CELL gr.1	biały (struktura)	biała mat	sosna biała	wiąz syberyjski	dąb piaskowy	dąb bielony ryfla	dąb vintage
	dąb natur premium	wiąz antracyt	wenge ciemne	kasztan marrone struktura	dąb evoke	orzech karmelowy	czarny mat 2
DRE CELL gr.2	jasna szara mat	warm grey mat	kaszmir mat	dąb szalwia (struktura)	szalwia mat	ciemna oliwka mat	ciemny niebieski mat
	3D	dąb grand	wiąz	dąb polski 3D			



W STANDARDZIE

- ramiaki z płyt drewnopochodnych
- szyba MAT DRE gr. 4 mm
- wstawki płaskie (AURI 6-8)

SKRZYDŁO PRZYLGOWE

- krawędź prosta
- 3 zawiasy wkręcane koloru srebrnego
- zamek zasuwkowy na klucz zwykły, blokadę łazienkową, wkładkę patentową lub zamek oszczędnościowy

SKRZYDŁO BEZPRZYLGOWE ROZWIERNE

- krawędź bez przylgi
- gniazda pod 2 zawiasy wpuszczane Estetic 80 (zawiasy stanowią wyposażenie ościeżnicy)
- zamek magnetyczny/mechaniczny na klucz zwykły, blokadę łazienkową, wkładkę patentową lub zamek oszczędnościowy

SKRZYDŁO PRZESUWNE

- krawędź bez przylgi
- gniazdo pod zamek hakowy i/lub uchwyty

SKRZYDŁO Z ODWRÓCONĄ PRZYLGĄ

- skrzydło czynne rozwierne jednoskrzydłowe
- krawędź prosta
- gniazda pod 2 zawiasy wpuszczane Estetic 1821 (zawiasy stanowią wyposażenie ościeżnicy)
- zamek magnetyczny/mechaniczny na klucz zwykły, blokadę łazienkową, wkładkę patentową lub zamek oszczędnościowy

UWAGA: Opcja dostępna wyłącznie dla dekorów folii matowych oraz dąb vintage, dąb evoke, dąb natur premium w normie wys. 2043

OPCJE BEZ DOPLATY

- szyby DECORMAT BRĄZ, DECORMAT GRAFIT i szyba przezroczysta
- otwory pod tuleje wentylacyjne

OPCJE ZA DOPLATĄ

- tuleje wentylacyjne tworzywowe
- skrzydła bezprzylgowe rozwierne
- skrzydła „90” i „100”
- podcięcie wentylacyjne
- skrót rekuperacyjny -8 mm
- listwa przyrytkowa drzwi dwuskrzydłowych bezprzylgowych

- skrzydła z odwróconą przylgą
- szyba czarna VSG 22.1 zespolona bezpieczna
- AURI 0
- AURI 1
- AURI 2, 5
- AURI 3
- AURI 4
- AURI 6
- AURI 8

- czarne okucia do skrzydła przylgowego
- zawias regulowany do skrzydła przylgowego
- drzwi dwuskrzydłowe cena skrzydła x2

UWAGA: Trzeci zawias Estetic 80 do drzwi bezprzylgowych (dopłata doliczana jest do ceny ościeżnicy)

UWAGA: Trzeci zawias Estetic 1821 do drzwi z odwróconą przylgą (dopłata doliczana jest do ceny ościeżnicy)

UWAGA: Ze stanów magazynowych dostępne są wybrane konfiguracje modelu AURI 0 przylgowe w kolorze dąb evoke.

UWAGA: Możliwość wykonania dostawek przylgowych „40”. Do skrzydeł przylgowych AURI należy stosować ościeżnice z 3 zawiasami.

MODELE AURI



AURI 0



AURI 1



AURI 2



AURI 3



AURI 4



AURI 5



AURI 6

1 szyba 4 wstawki w kolorze skrzydła



AURI 7

wstawki w kolorze skrzydła



AURI 8

2 szyby 3 wstawki w kolorze skrzydła

REVA



REVA 1 - dąb vintage



REVA 1 - dąb natur premium

DEKORY

DRE CELL gr.1	biały (struktura)	biała mat	sosna biała	wiąz syberyjski	dąb piaskowy	dąb bielony ryfla	dąb vintage
	dąb natur premium	wiąz antracyt	wenge ciemne	kasztan marrone struktura	dąb evoke	orzech karmelowy	czarny mat 2
DRE CELL gr.2	jasna szara mat	warm grey mat	kaszmir mat	dąb szalwia (struktura)	szalwia mat	ciemna oliwka mat	ciemny niebieski mat
	3D	dąb grand	wiąz	dąb polski 3D			



Cena skrzydła nie obejmuje ceny ościeżnicy i klamki.

W STANDARDZIE

- ramiaki z płyt drewnopochodnych
- szyba MAT DRE gr. 4 mm
- wstawki płaskie (REVA 5-7)

SKRZYDŁO PRZYLGOWE

- krawędź prosta
- 3 zawiasy wkręcane koloru srebrnego
- zamek zasuwkowy na klucz zwykły, blokadę łazienkową, wkładkę patentową lub zamek oszczędnościowy

SKRZYDŁO BEZPRZYLGOWE ROZWIERNIE

- krawędź bez przylgi
- gniazda pod 2 zawiasy wpuszczane Estetic 80 (zawiasy stanowią wyposażenie ościeżnicy)
- zamek magnetyczny / mechaniczny na klucz zwykły, blokadę łazienkową, wkładkę patentową lub zamek oszczędnościowy

SKRZYDŁO PRZESUWNE

- krawędź bez przylgi
- gniazdo pod zamek hakowy i/lub uchwyty

SKRZYDŁO Z ODWRÓCONĄ PRZYLGĄ

- skrzydło czynne rozwierne jednoskrzydłowe
- krawędź prosta
- gniazda pod 2 zawiasy wpuszczane Estetic 1821 (zawiasy stanowią wyposażenie ościeżnicy)
- zamek magnetyczny na klucz zwykły, blokadę łazienkową, wkładkę patentową lub zamek oszczędnościowy

UWAGA: Opcja dostępna wyłącznie dla dekorów folii matowych oraz dęb vintage, dęb evoke, dęb natur premium w normie wys. 2043

OPCJE BEZ DOPŁATY

- szyby DECORMAT BRĄZ, DECORMAT GRAFIT i szyba przezroczysta
- otwory pod tuleje wentylacyjne

OPCJE ZA DOPŁATĄ

- tuleje wentylacyjne tworzywowe
- skrzydła bezprzylgowe rozwierne
- skrzydła „90” i „100”
- podcięcie wentylacyjne
- skrót rekuperacyjny -8 mm
- listwa przymykowa drzwi dwuskrzydłowych bezprzylgowych
- skrzydła z odwróconą przylgą
- szyba czarna VSG 22.1 zespolona bezpieczna
- REVA 1
- REVA 2
- REVA 3,4
- REVA 5
- REVA 7
- czarne okucia do skrzydła przylgowego
- zawias regulowany do skrzydła przylgowego kpl.
- drzwi dwuskrzydłowe cena skrzydła x2

UWAGA: Trzeci zawias Estetic 80 do drzwi bezprzylgowych (dopłata doliczana jest do ceny ościeżnicy)

UWAGA: Trzeci zawias Estetic 1821 do drzwi z odwróconą przylgą (dopłata doliczana jest do ceny ościeżnicy)

UWAGA: Możliwość wykonania dostawek przylgowych „40”. Do skrzydeł przylgowych REVA należy stosować ościeżnice z 3 zawiasami.

MODELE REVA



REVA 1

REVA 2

REVA 3

REVA 4

REVA 5

1 szyba, 5 wstawek w kolorze skrzydła

REVA 6

wstawki w kolorze skrzydła

REVA 7

2 szyby, 4 wstawki w kolorze skrzydła

VERSO



VERSO 0 - sosna biała



VERSO 3 - biała mat

DEKORY

DRE CELL	biała mat	sosna biała
----------	--------------	----------------



W STANDARDZIE

- ramiaki z płyt drewnopochodnych
- szyba MAT DRE gr. 4 mm

OPCJE BEZ DOPLĄTY

- szyby DECORMAT BRĄZ, DECORMAT GRAFIT i szyba przezroczysta
- otwory pod tuleje wentylacyjne

SKRZYDŁO PRZYLGOWE

- krawędź prosta
- 3 zawiasy wkręcane koloru srebrnego
- zamek zasuwkowy na klucz zwykły, blokadę łazienkową, wkładkę patentową lub zamek oszczędnościowy

SKRZYDŁO BEZPRZYLGOWE ROZWIERNIE

- krawędź bez przyłgi
- gniazda pod 2 zawiasy wpuszczane Estetic 80 (zawiasy stanowią wyposażenie ościeżnicy)
- zamek magnetyczny / mechaniczny na klucz zwykły, blokadę łazienkową, wkładkę patentową lub zamek oszczędnościowy

SKRZYDŁO PRZESUWNE

- krawędź bez przyłgi
- gniazdo pod zamek hakowy i/lub uchwyty

OPCJE ZA DOPLĄTĄ

- tuleje wentylacyjne tworzywowe
 - skrzydła bezprzylgowe rozwierne
 - skrzydła „90” i „100”
 - podcięcie wentylacyjne
 - skrót rekuperacyjny -8 mm
 - listwa przymykowa drzwi dwuskrzydłowych bezprzylgowych
 - czarne okucia do skrzydła przylgowego
 - zawias regulowany do skrzydła przylgowego
 - drzwi dwuskrzydłowe cena skrzydła x2
- UWAGA:** Trzeci zawias Estetic 80 do drzwi bezprzylgowych (dopłata doliczana jest do ceny ościeżnicy)
- UWAGA:** Ze stanów magazynowych dostępne są wybrane kon-figuracje modelu VERSO O przylgowe w kolorze biała mat.

MODELE VERSO



FOSCA



FOSCA 0 - dąb grand



FOSCA 6 - dąb grand

DEKORY

DRE CELL	biały (struktura)	biała mat	sosna biała	wiąz syberyjski	dąb piaskowy	dąb bielony ryfla	dąb vintage
	dąb natur premium	wiąz antracyt	wenge ciemne	kasztan marrone struktura	dąb evoke	orzech karmelowy	jasna szara mat
	czarny mat 2						
3D	dąb grand	wiąz	dąb polski 3D				



Cena skrzydła nie obejmuje ceny ościeżnicy i klamki.

W STANDARDZIE

- ramiaki z płyt drewnopochodnych
- szyba MAT DRE gr. 4 mm
- płytki płaskie oklejone srebrnym laminatem (FOSCA 1-3) lub w kolorze skrzydła (FOSCA 4-6)

OPCJE BEZ DOPLĄTY

- szyby DECORMAT BRĄZ, DECORMAT GRAFIT i szyba przezroczysta
- otwory pod tuleje wentylacyjne

SKRZYDŁO PRZYLGOWE

- krawędź prosta
- 3 zawiasy wkręcane koloru srebrnego
- zamek zasuwkowy na klucz zwykły, blokadę łazienkową, wkładkę patentową lub zamek oszczędnościowy

SKRZYDŁO BEZPRZYLGOWE ROZWIERNIE

- krawędź bez przylgi
- gniazda pod 2 zawiasy wpuszczane Estetic 80 (zawiasy stanowią wyposażenie ościeżnicy)
- zamek magnetyczny na klucz zwykły, blokadę łazienkową, wkładkę patentową lub zamek oszczędnościowy

SKRZYDŁO PRZESUWNE

- krawędź bez przylgi
- gniazdo pod zamek hakowy i/lub uchwyty

OPCJE ZA DOPLĄTĄ

- tuleje wentylacyjne tworzywowe
- skrzydła bezprzylgowe rozwierne
- skrzydła „90” i „100”
- podcięcie wentylacyjne
- skrót rekuperacyjny -8 mm
- listwa przymykowa drzwi dwuskrzydłowych bezprzylgowych
- zawias regulowany do skrzydła przylgowego
- drzwi dwuskrzydłowe cena skrzydła x2

UWAGA: Trzeci zawias Estetic 80 do drzwi bezprzylgowych (dopłata doliczana jest do ceny ościeżnicy)

UWAGA: Możliwość wykonania dostawek przylgowych „40”. Do skrzydeł przylgowych FOSCA należy stosować ościeżnice z 3 zawiasami.

MODELE FOSCA



FOSCA 0
5 szyb



FOSCA 1
3 szyby,
2 płytki HDF



FOSCA 2
1 szyba,
4 płytki HDF



FOSCA 3
5 płytki HDF



FOSCA 4
3 szyby,
2 płytki HDF



FOSCA 5
1 szyba,
4 płytki HDF



FOSCA 6
5 płytki HDF



FOSCA 1-3
(płytki HDF o gr.
4 mm oklejona srebrnym laminatem)



FOSCA 4-6
(płytki HDF o gr. 4 mm w kolorze skrzydła)

ELSA



ELSA A3 i ELSA O - dqb piaskowy



ELSA B - wiqz antracyt

DEKORY

DRE CELL	biata mat	sosna biata	dqb piaskowy	dqb vintage	wiqz antracyt	wenge ciemne
3D	dqb polski 3D					



W STANDARDZIE

- ramiaki z płyt drewnopochodnych
- szyba MAT DRE gr. 4 mm
- płyciny płaskie (ELSA A), płyciny profilowane MDF gr. 19 mm (ELSA B)

OPCJE BEZ DOPLATY

- szyby DECORMAT BRAZ, DECORMAT GRAFIT i szyba przezroczysta
- otwory pod tuleje wentylacyjne

SKRZYDŁO PRZYLGOWE

- krawędź prosta
- 3 zawiasy wkręcane koloru srebrnego
- zamek zasuwkowy na klucz zwykły, blokadę łazienkową, wkładkę patentową lub zamek oszczędnościowy

SKRZYDŁO BEZPRZYLGOWE ROZWIERNE

- krawędź bez przyłgi
- gniazda pod 2 zawiasy wpuszczane Estetic 80 (zawiasy stanowią wyposażenie ościeżnicy)
- zamek magnetyczny na klucz zwykły, blokadę łazienkową, wkładkę patentową lub zamek oszczędnościowy

SKRZYDŁO PRZESUWNE

- krawędź bez przyłgi
- gniazdo pod zamek hakowy i/lub uchwyty

OPCJE ZA DOPLATĄ

- tuleje wentylacyjne tworzywowe
- skrzydła bezprzylgowe rozwierne
- skrzydła „90” i „100”
- podcięcie wentylacyjne
- skrót rekuperacyjny -8 mm
- listwa przymykowa drzwi dwuskrzydłowych bezprzylgowych
- zawias regulowany do skrzydła przylgowego
- drzwi dwuskrzydłowe cena skrzydła x2

UWAGA: Trzeci zawias Estetic 80 do drzwi bezprzylgowych (dopłata doliczana jest do ceny ościeżnicy)

UWAGA: Możliwość wykonania dostawek przylgowych „40”. Do skrzydeł przylgowych ELSA należy stosować ościeżnice z 3 zawiasami.

Kolekcja ELSA dzieli się na A i B:

A - wypełnienie płyciną płaską w kolorze skrzydła

B - wypełnienie płyciną wypukłą 19 mm w kolorze skrzydła



przekrój skrzydła
ELSA A



przekrój skrzydła
ELSA B

MODELE ELSA



ELSA A



ELSA A1



ELSA A2



ELSA A3



ELSA A4



ELSA B5



ELSA B6



ELSA B7



ELSA O



ELSA B

PREMIUM



PREMIUM O , dostawka - dąb vintage



PREMIUM O - dąb bielony ryfla

DEKORY

DRE CELL	biały (struktura)	biała mat	sosna biała	wiąz syberyjski	dąb piaskowy	dąb bielony ryfla	dąb vintage
	dąb natur premium	wiąz antracyt	wenge ciemne	kasztan marrone struktura	dąb evoke	orzech karmelowy	jasna szara mat
	czarny mat 2						
3D	dąb grand	wiąz	dąb polski 3D				



PREMIUM

SKRZYDŁA DRZWIOWE PRZYLGOWE, BEZPRZYLGOWE, Z ODWRÓCONĄ PRZYLGĄ
wewnętrzne wewnętrzzłokalne

W STANDARDZIE

- ramiaki z płyt drewnopochodnych
- szyba MAT DRE gr. 4 mm

OPCJE BEZ DOPLATY

- szyby DECORMAT BRĄZ, DECORMAT GRAFIT i szyba przezroczysta
- otwory pod tuleje wentylacyjne

SKRZYDŁO PRZYLGOWE

- krawędź prosta
- 3 zawiasy wkręcane koloru srebrnego
- zamek magnetyczny na klucz zwykły, blokadę łazienkową, wkładkę patentową lub zamek oszczędnościowy

SKRZYDŁO BEZPRZYLGOWE ROZWIERNIE

- krawędź bez przyłgi
- gniazda pod 2 zawiasy wpuszczane Estetic 80 (zawiasy stanowią wyposażenie ościeżnicy)
- zamek magnetyczny/mechaniczny na klucz zwykły, blokadę łazienkową, wkładkę patentową lub zamek oszczędnościowy

SKRZYDŁO PRZESUWNE

- krawędź bez przyłgi
- gniazdo pod zamek hakowy i/lub uchwyty

UWAGA: Możliwość wykonania dostawek przylgowych „40”.
Do skrzydeł przylgowych PREMIUM należy stosować ościeżnice z 3 zawiasami.

SKRZYDŁO Z ODWRÓCONĄ PRZYLGĄ

- skrzydło czynne rozwierne jednoskrzydłowe
 - krawędź prosta
 - gniazda pod 2 zawiasy wpuszczane Estetic 1821 (zawiasy stanowią wyposażenie ościeżnicy)
 - zamek magnetyczny na klucz zwykły, blokadę łazienkową, wkładkę patentową lub zamek oszczędnościowy
- UWAGA:** Opcja dostępna wyłącznie dla dekorów folii matowych oraz dąb vintage, dąb evoke, dąb natur premium w normie wys. 2043

OPCJE ZA DOPLATĄ

- tuleje wentylacyjne tworzywowe
- skrzydła bezprzyłgowe rozwierne
- skrzydła „90” i „100”
- podcięcie wentylacyjne
- skrót rekuperacyjny -8 mm
- listwa przyrymkowa drzwi dwuskrzydłowych bezprzylgowych
- skrzydła z odwróconą przylgą
- czarne okucia do skrzydła przylgowego
- zawias regulowany do skrzydła przylgowego kpl.
- drzwi dwuskrzydłowe cena skrzydła x2

UWAGA: Trzeci zawias Estetic 80 do drzwi bezprzylgowych (dopłata doliczana jest do ceny ościeżnicy)

UWAGA: Trzeci zawias Estetic 1821 do drzwi z odwróconą przylgą (dopłata doliczana jest do ceny ościeżnicy)

MODELE PREMIUM



PREMIUM 0
PREMIUM 4*
PREMIUM 8**

PREMIUM 1
PREMIUM 5*
PREMIUM 9**

PREMIUM 2
PREMIUM 6*
PREMIUM 10**

PREMIUM 3
PREMIUM 7*
PREMIUM 11**

PREMIUM 12
2 szyby, 6 wstawek
w kolorze skrzydła

PREMIUM 13
2 szyby, 6 wstawek
oklejonych srebrnym
laminatem

W modelu PREMIUM 12 i 13 zastosowano po dwie szyby od góry.



PREMIUM 0-3
(szyby gr. 4 mm)



*PREMIUM 4-7, 12
(wstawki HDF gr.
4 mm w kolorze
skrzydła)



**PREMIUM 8-11, 13
(wstawki HDF gr. 4
mm oklejone srebrnym
laminatem)

PIANO



PIANO 0 - dąb polski 3D



PIANO 9 - dąb grand

DEKORY

DRE CELL	biały (struktura)	biała mat	sosna biała	wiąz syberyjski	dąb piaskowy	dąb bielony ryfla	dąb vintage
	dąb natur premium	wiąz antracyt	wenge ciemne	kasztan marrone struktura	dąb evoke	orzech karmelowy	jasna szara mat
	czarny mat 2						
3D	dąb grand	wiąz	dąb polski 3D				



plycina PIANO 9-12



PIANO

PIANO

SKRZYDŁA DRZWIOWE PRZYLGOWE, BEZPRZYLGOWE

wewnętrzne wewnątrzlokalowe

W STANDARDZIE

- ramiaki z płyt drewnopochodnych
- szyba MAT DRE gr. 4 mm
- wypełnienie płyciną wypukłą gr. 16 mm (PIANO 1-2, PIANO 5-6) lub płyciną wypukłą 19 mm (PIANO 9-12)

OPCJE BEZ DOPŁATY

- szyby DECORMAT BRAZ, DECORMAT GRAFIT i szyba przezroczysta
- otwory pod tuleje wentylacyjne

SKRZYDŁO PRZYLGOWE

- krawędź prosta
- 3 zawiasy wkręcane koloru srebrnego
- zamek zasuwkowy na klucz zwykły, blokadę łazienkową, wkładkę patentową lub zamek oszczędnościowy

SKRZYDŁO BEZPRZYLGOWE ROZWIERNE

- krawędź bez przyłgi
- gniazda pod 2 zawiasy wpuszczane Estetic 80 (zawiasy stanowią wyposażenie ościeżnicy)
- zamek magnetyczny na klucz zwykły, blokadę łazienkową, wkładkę patentową lub zamek oszczędnościowy

SKRZYDŁO PRZESUWNE

- krawędź bez przyłgi
- gniazdo pod zamek hakowy i/lub uchwyty

UWAGA: Możliwość wykonania dostawek przylgowych „40”.
Do skrzydeł przylgowych PIANO należy stosować ościeżnice z 3 zawiasami.

OPCJE ZA DOPŁATĄ

- tuleje wentylacyjne tworzywowe
- skrzydła bezprzylgowe rozwierne
- skrzydła „90” i „100”
- podcięcie wentylacyjne
- skrót rekuperacyjny -8 mm
- listwa przymykowa drzwi dwuskrzydłowych bezprzylgowych
- zawias regulowany do skrzydła przylgowego
- drzwi dwuskrzydłowe cena skrzydła x2

UWAGA: Trzeci zawias Estetic 80 do drzwi bezprzylgowych (dopłata doliczana jest do ceny ościeżnicy)

MODELE PIANO



PIANO 0



PIANO 1



PIANO 2



PIANO 3



PIANO 4



PIANO 5



PIANO 6



PIANO 9



PIANO 10



PIANO 11



PIANO 12

SCALA



SCALA 0, SCALA B2 - biała mat



SCALA 0 - dąb piaskowy

DEKORY

DRE CELL	biały (struktura)	biała mat	sosna biała	wiąz syberyjski	dąb piaskowy	dąb bielony ryfla	dąb vintage
	dąb natur premium	wiąz antracyt	wenge ciemne	kasztan marrone struktura	dąb evoke	orzech karmelowy	jasna szara mat
	czarny mat 2						
3D	dąb grand	wiąz	dąb polski 3D				



SCALA

SCALA

SKRZYDŁA DRZWIOWE PRZYLGOWE, BEZPRZYLGOWE

wewnętrzne wewnątrzlokalowe

W STANDARDZIE

- ramiaki z płyt drewnopochodnych
- szyba MAT DRE gr. 4 mm
- płyciny płaskie (SCALA A), płyciny profilowane MDF gr. 19 mm (SCALA B)

OPCJE BEZ DOPŁATY

- szyby DECORMAT BRĄZ, DECORMAT GRAFIT i szyba przezroczysta
- otwory pod tuleje wentylacyjne

SKRZYDŁO PRZYLGOWE

- krawędź prosta
- 3 zawiasy wkręcane koloru srebrnego
- zamek zasuwkowy na klucz zwykły, blokadę łazienkową, wkładkę patentową lub zamek oszczędnościowy

SKRZYDŁO BEZPRZYLGOWE ROZWIERNE

- krawędź bez przyłgi
- gniazda pod 2 zawiasy wpuszczane Estetic 80 (zawiasy stanowią wyposażenie ościeżnicy)
- zamek magnetyczny na klucz zwykły, blokadę łazienkową, wkładkę patentową lub zamek oszczędnościowy

SKRZYDŁO PRZESUWNE

- krawędź bez przyłgi
- gniazdo pod zamek hakowy i/lub uchwyty

UWAGA: Możliwość wykonania dostawek przylgowych „40”. Do skrzydeł przylgowych SCALA należy stosować ościeżnice z 3 zawiasami.

OPCJE ZA DOPŁATĄ

- tuleje wentylacyjne tworzywowe
 - skrzydła bezprzylgowe rozwierne
 - skrzydła „90” i „100”
 - podcięcie wentylacyjne
 - skrót rekuperacyjny -8 mm
 - listwa przymykowa drzwi dwuskrzydłowych bezprzylgowych
 - zawias regulowany do skrzydła przylgowego
 - drzwi dwuskrzydłowe cena skrzydła x2
- UWAGA:** Trzeci zawias Estetic 80 do drzwi bezprzylgowych (dopłata doliczana jest do ceny ościeżnicy)



płycina SCALA A, A1-A7 płycina SCALA B, B1-B7

MODELE SCALA



SCALA A/B

SCALA A1/B1

SCALA A2/B2

SCALA A3/B3

SCALAA4/B4

SCALA A5/B5

SCALAA6/B6



SCALA A7/B7



SCALA O

LUMIO



LUMIO 1 - biel alpejska



LUMIO 1 - dqb craft bielony

DEKORY

FINISH	biel alpejska	dqb craft bielony	dqb riviera	dqb rustikal
---------------	---------------	-------------------	-------------	--------------



W STANDARDZIE

- ramiaki z płyt drewnopochodnych
- szyba MAT DRE gr. 4 mm
- wstawki płaskie (LUMIO 7-9)

OPCJE BEZ DOPŁATY

- szyby DECORMAT BRĄZ, DECORMAT GRAFIT i szyba przezroczysta
- otwory pod tuleje wentylacyjne
- płyцина płaska HDF 4mm czarna lakierowana połysk w modelach LUMIO 1, 7, 9 - zamiast szyby

SKRZYDŁO PRZYLGOWE

- krawędź prosta
- 3 zawiasy wkręcane koloru srebrnego
- zamek zasuwkowy / mechaniczny na klucz zwykły, blokadę łącznikową, wkładkę patentową lub zamek oszczędnościowy

OPCJE ZA DOPŁATĄ

- tuleje wentylacyjne tworzywowe
- skrzydła „90” i „100”
- podcięcie wentylacyjne
- skrót rekuperacyjny -8 mm
- szyba czarna VSG 22.1 zespolona bezpieczna
- LUMIO 1
- LUMIO 2
- LUMIO 3, 6
- LUMIO 4
- LUMIO 5
- LUMIO 7
- LUMIO 9
- czarne okucia do skrzydła przylgowego
- zawias regulowany do skrzydła przylgowego kpl.
- drzwi dwuskrzydłowe cena skrzydła x2

UWAGA: Do skrzydeł przylgowych LUMIO należy stosować ościeżnice z 3 zawiasami.

UWAGA: Ze stanów magazynowych dostępne są wybrane konfiguracje modeli LUMIO 1 i LUMIO 9 przylgowe w kolorze biel alpejska.

MODELE LUMIO



LUMIO 1



LUMIO 2



LUMIO 3



LUMIO 4



LUMIO 5



LUMIO 6



LUMIO 7
1 szyba, 4 wstawki w
kolrze skrzydła



LUMIO 8
wstawki w kolrze
skrzydła



LUMIO 9
2 szyby, 3 wstawki w
kolrze skrzydła

VICO



VICO 1- dąb craft bielony



VICO 4 - dąb riviera

DEKORY

FINISH	biel alpejska	dąb craft bielony	dąb riviera	dąb rustikal
---------------	---------------	-------------------	-------------	--------------



Cena skrzydła nie obejmuje ceny ościeżnicy i klamki.

W STANDARDZIE

- ramiaki z płyt drewnopochodnych
- szyba MAT DRE gr. 4 mm
- wstawki płaskie (VICO 5-7)

OPCJE BEZ DOPLATY

- szyby DECORMAT BRĄZ, DECORMAT GRAFIT i szyba przezroczysta
- otwory pod tuleje wentylacyjne
- płytina płaska HDF 4mm czarna lakierowana połysk w modelach VICO 1, 5, 7 - zamiast szyby

SKRZYDŁO PRZYLGOWE

- krawędź prosta
- 3 zawiasy wkręcane koloru srebrnego
- zamek zasuwkowy / mechaniczny na klucz zwykły, blokadę łącznikową, wkładkę patentową lub zamek oszczędnościowy

OPCJE ZA DOPLATĄ

- tuleje wentylacyjne tworzywowe
- skrzydła „90” i „100”
- podcięcie wentylacyjne
- skrót rekuperacyjny -8 mm
- szyba czarna VSG 22.1 zespolona bezpieczna
- VICO 1
- VICO 2
- VICO 3,4
- VICO 5
- VICO 7
- czarne okucia do skrzydła przylgowego
- zawias regulowany do skrzydła przylgowego kpl
- drzwi dwuskrzydłowe cena skrzydła x2

UWAGA: Do skrzydeł przylgowych VICO należy stosować ościeżnice z 3 zawiasami.

MODELE VICO



VICO 1



VICO 2



VICO 3



VICO 4



VICO 5
1 szyba, 5 wstawek
w kolorze skrzydła



VICO 6
wstawki w kolorze
skrzydła



VICO 7
2 szyby, 4 wstawki w
kolorze skrzydła

TRIESTA



TRIESTA 2 - wiąz syberyjski



TRIESTA 0 - dąb evoke

DEKORY

DRE CELL	biały (struktura)	sosna biała	wiąz syberyjski	dąb piaskowy	dąb bielony ryfla	dąb vintage
	wiąz antracyt	wenge ciemne	kasztan marrone struktura	dąb evoke	orzech karmelowy	



TRIESTA TRIESTA

SKRZYDŁA DRZWIOWE PRZYLGOWE, BEZPRZYLGOWE

wewnętrzne wewnętrzne

W STANDARDZIE

- ramiaki z płyt drewnopochodnych
- szyba MAT DRE gr. 4 mm

SKRZYDŁO PRZYLGOWE

- krawędź prosta
- 3 zawiasy wkręcane koloru srebrnego
- zamek zasuwkowy na klucz zwykły, blokadę łazienkową, wkładkę patentową lub zamek oszczędnościowy

SKRZYDŁO BEZPRZYLGOWE ROZWIERNE

- krawędź bez przyłgi
- gniazda pod 2 zawiasy wpuszczane Estetic 80 (zawiasy stanowią wyposażenie ościeżnicy)
- zamek magnetyczny na klucz zwykły, blokadę łazienkową, wkładkę patentową lub zamek oszczędnościowy

SKRZYDŁO PRZESUWNE

- krawędź bez przyłgi
- gniazdo pod zamek hakowy i/lub uchwyty

OPCJE BEZ DOPŁATY

- szyby DECORMAT BRĄZ, DECORMAT GRAFIT i szyba przezroczysta
- otwory pod tuleje wentylacyjne

OPCJE ZA DOPŁATĄ

- tuleje wentylacyjne tworzywowe
 - skrzydła bezprzylgowe rozwierne
 - skrzydła „90” i „100”
 - podcięcie wentylacyjne
 - skrót rekuperacyjny -8 mm
 - listwa przymykowa drzwi dwuskrzydłowych bezprzylgowych
 - zawias regulowany do skrzydła przylgowego kpl.
 - drzwi dwuskrzydłowe cena skrzydła x2
- UWAGA:** Trzeci zawias Estetic 80 do drzwi bezprzylgowych (dopłata doliczana jest do ceny ościeżnicy)

UWAGA: Do skrzydeł przylgowych TRIESTA należy stosować ościeżnice z 3 zawiasami.

MODELE TRIESTA



TRIESTA 0



TRIESTA 1



TRIESTA 2



TRIESTA 3

ENA



ENA 1, ENA 4 - dąb piaskowy



ENA 0 - dąb vintage

DEKORY

DRE CELL	biały (struktura)	biała mat	sosna biała	wiąz syberyjski	dąb piaskowy	dąb bielony ryfla	dąb vintage
	czarny mat 2	wiąz antracyt	wenge ciemne	kasztan marrone struktura	dąb evoke	orzech karmelowy	jasna szara mat
3D	dąb grand	wiąz	dąb polski 3D				



W STANDARDZIE

- ramiaki z płyt drewnopochodnych
- szyba MAT DRE gr. 4 mm

OPCJE BEZ DOPLATY

- szyby DECORMAT BRĄZ, DECORMAT GRAFIT i szyba przezroczysta
- otwory pod tuleje wentylacyjne

SKRZYDŁO PRZYLGOWE

- krawędź prosta
- 3 zawiasy wkręcane koloru srebrnego
- zamek zasuwkowy na klucz zwykły, blokadę łazienkową, wkładkę patentową lub zamek oszczędnościowy

SKRZYDŁO BEZPRZYLGOWE ROZWIERNIE

- krawędź bez przylgi
- gniazda pod 2 zawiasy wpuszczane Estetic 80 (zawiasy stanowią wyposażenie ościeżnicy)
- zamek magnetyczny na klucz zwykły, blokadę łazienkową, wkładkę patentową lub zamek oszczędnościowy

SKRZYDŁO PRZESUWNE

- krawędź bez przylgi
- gniazdo pod zamek hakowy i/lub uchwyty

OPCJE ZA DOPLATĄ

- tuleje wentylacyjne tworzywowe
- skrzydła bezprzylgowe rozwierne
- skrzydła „90” i „100”
- podcięcie wentylacyjne
- skrót rekuperacyjny -8 mm
- listwa przymykowa drzwi dwuskrzydłowych bezprzylgowych
- zawias regulowany do skrzydła przylgowego
- drzwi dwuskrzydłowe cena skrzydła x2

UWAGA: Trzeci zawias Estetic 80 do drzwi bezprzylgowych (dopłata doliczana jest do ceny ościeżnicy)

UWAGA: Do skrzydeł przylgowych ENA należy stosować ościeżnice z 3 zawiasami.

MODELE ENA



ENA 0



ENA 1



ENA 2



ENA 3



ENA 4



ENA 5

W STANDARDZIE

- ramiaki zewnętrzne z płyt MDF
- rama wewnętrzna z klejonki i płyt MDF z wypełnieniem z płyty wiórowo-otworowej
- szyba MAT DRE gr. 4 mm

SKRZYDŁO BEZPRZYLGOWE ROZWIERNIE

- krawędź bez przylgi
- gniazda pod 2 zawiasy wpuszczane Estetic 80 (zawiasy stanowią wyposażenie ościeżnicy)
- zamek magnetyczny na klucz zwykły, blokadę łazienkową, wkładkę patentową lub zamek oszczędnościowy

SKRZYDŁO PRZESUWNE

- krawędź bez przylgi
- gniazdo pod zamek hakowy i/lub uchwyty

OPCJE BEZ DOPLATY

- szyba przeźroczysta
- otwory pod tuleje wentylacyjne

OPCJE ZA DOPLATĄ

- tuleje wentylacyjne tworzywowe
- skrzydła „90” i „100”
- podcięcie wentylacyjne
- skrót rekuperacyjny -8 mm
- listwa przymykowa drzwi dwuskrzydłowych bezprzylgowych
- drzwi dwuskrzydłowe cena skrzydła x2

UWAGA: Trzeci zawias Estetic 80 do drzwi bezprzylgowych (dopłata doliczana jest do ceny ościeżnicy)

MODELE OTTO



OTTO 1
kaszmir mat



OTTO 2
kaszmir mat



OTTO 3
kaszmir mat



OTTO 4
kaszmir mat

VOLTA

NOWOŚĆ



VOLTA 8 - warm grey mat



VOLTA 2 - szalwia mat

DEKORY

DRE CELL	biała mat	jasna szara mat	warm grey mat	kaszmir mat	szalwia mat	ciemna oliwka mat	ciemny niebieski mat
----------	-----------	-----------------	---------------	-------------	-------------	-------------------	----------------------

czarny mat 2



Zamek magnesowy oraz pochwyt Factor



Szpros 30mm



Cena skrzydła nie obejmuje ceny ościeżnicy i klamki.

VOLTA

VOLTA

SKRZYDŁA DRZWIOWE BEZPRZYLGOWE

wewnętrzne wewnątrzlokalowe

W STANDARDZIE

- rama z płyty MDF, ramiak 80 mm
- szyba laminowana gr. 6 mm przezroczysta lub mleczna
- otwory pod montaż pochwytu (należy dokupić pochwyt - do wyboru Factor lub Nomi)

SKRZYDŁO BEZPRZYLGOWE ROZWIERNE

- krawędź bez przyłgi
- gniazda pod 2 zawiasy wpuszczane Estetic 80 (zawiasy stanowią wyposażenie ościeżnicy)
- zamek magnesowy
- brak opcji zamknięcia klucz, patent, wc

OPCJE ZA DOPŁATĄ

- skrzydła „100”
- pochwyt czarny Factor
- pochwyt czarny Nomi

UWAGA: Trzeci zawias Estetic 80 do drzwi bezprzylgowych (dopłata doliczana jest do ceny ościeżnicy)

UWAGA: Brak możliwości skracania skrzydeł.



Pochwyt Factor



Pochwyt Nomi

MODELE VOLTA



VOLTA 1



VOLTA 2



VOLTA 3



VOLTA 4



VOLTA 5



VOLTA 6



VOLTA 7



VOLTA 8

Szerokość skrzydeł : jednoskrzydłowe „60”±„100”

Informacje techniczne : ościeżnice: str. 144-167, akcesoria: str. 168-174 i 181, skrzydła drzwiowe: str. 182-195.

VETRO D1



VETRO D1 - dąb natur premium



VETRO D1 - dąb grand

DEKORY

DRE CELL	biały (struktura)	biała mat	sosna biała	wiąz syberyjski	dąb piaskowy	dąb bielony ryfla	dąb vintage
	dąb natur premium	wiąz antracyt	wenge ciemne	kasztan marrone struktura	dąb evoke	orzech karmelowy	jasna szara mat
	czarny mat 2						
3D	dąb grand	wiąz	dąb polski 3D				

*** dekor tylko w usłojeniu poziomym

podcięcie wentylacyjne



VETRO D1

SKRZYDŁA DRZWIOWE PRZYLGOWE, BEZPRZYLGOWE
wewnętrzne wewnątrzlokalowe

W STANDARDZIE

- wzmocniona rama z płyty MDF: element wąski o stałej szerokości, element szeroki o zmiennej szerokości
- wypełnienie płytą wiórową otworową
- szyba hartowana gr. 8 mm o stałej szerokości (niezależnie od szerokości skrzydła)

OPCJE BEZ DOPLATY

- skrzydło z szybą w ułożeniu rewers

OPCJE ZA DOPLATĄ

- podcięcie wentylacyjne
- szyba laminowana hartowana czarna
- zawias regulowany do skrzydła przylgowego

SKRZYDŁO PRZYLGOWE

- krawędź R5
- 3 zawiasy wkręcane koloru srebrnego
- zamek zasuwkowy na klucz zwykły, blokadę łazienkową, wkładkę patentową lub zamek oszczędnościowy

SKRZYDŁO BEZPRZYLGOWE ROZWIERNE

TYLKO BIAŁA MAT

- krawędź bez przylgi
- gniazda pod 2 zawiasy wpuszczane Estetic 80 (zawiasy stanowią wyposażenie ościeżnicy)
- zamek magnetyczny na klucz zwykły, blokadę łazienkową, wkładkę patentową lub zamek oszczędnościowy
- skrzydła bezprzylgowe rozwierne

UWAGA: Trzeci zawias Estetic 80 do drzwi bezprzylgowych (dopłata doliczana jest do ceny ościeżnicy)

SKRZYDŁO PRZESUWNE

- krawędź bez przylgi
- gniazdo pod zamek hakowy i/lub uchwyty

UWAGA: Skrzydła VETRO D w wersji przesuwnej nie pasują do systemu przesuwnej z kasetą ościeżnicową PA.

UWAGA: Brak możliwości skracania skrzydeł. VETRO D – spełnia wymogi wentylacyjności dla szer. „80” - „100” z podcięciem wentylacyjnym. Do skrzydeł przylgowych VETRO należy stosować ościeżnice z 3 zawiasami.

MODELE VETRO D1



VETRO D1
szyba przezroczysta



VETRO D1
szyba decormat



VETRO D1
szyba decormat brąz



VETRO D1
szyba decormat grafit

BERGE

BERGE



BERGE 6 - biały



BERGE 5 - popielaty

DEKORY

MALOWANE	biały	kaszmir	latte	popielaty
----------	-------	---------	-------	-----------

biały - lakier akrylowy UV Premium - RAL 9003
kaszmir - lakier akrylowy UV Premium - NCS S2002-Y50R
latte - lakier akrylowy UV Premium - Flugger 4362, NCS S1505-Y50R
popielaty - lakier akrylowy UV Premium - RAL 7035



W STANDARDZIE

- skrzydło malowane lakierem akrylowym UV Premium
- ramiaki z płyt drewnopochodnych
- szyba MAT DRE gr. 4 mm
- płytki profilowane MDF gr. 19 mm

OPCJE BEZ DOPLATY

- szyby DECORMAT BRAZ, DECORMAT GRAFIT i szyba przezroczysta
- otwory pod tuleje wentylacyjne

SKRZYDŁO PRZYLGOWE

- krawędź prosta
- 3 zawiasy wkręcane koloru srebrnego
- zamek zasuwkowy na klucz zwykły, blokadę łazienkową, wkładkę patentową lub zamek oszczędnościowy

SKRZYDŁO BEZPRZYLGOWE ROZWIERNIE

- krawędź bez przylgi
- gniazda pod 2 zawiasy wpuszczane Estetic 80 (zawiasy stanowią wyposażenie ościeżnicy)
- zamek magnetyczny / mechaniczny na klucz zwykły, blokadę łazienkową, wkładkę patentową lub zamek oszczędnościowy w kolorze stalowym i czarnym lub magnetyczny w kolorze białym - do wyboru

SKRZYDŁO PRZESUWNE

- krawędź bez przylgi
- gniazdo pod zamek hakowy i/lub uchwyty

OPCJE ZA DOPLATĄ

- tuleje wentylacyjne tworzywowe
- skrzydła bezprzylgowe rozwierne
- skrzydła „90” i „100”
- podcięcie wentylacyjne
- skrót rekuperacyjny -8 mm
- listwa przymykowa drzwi dwuskrzydłowych bezprzylgowych
- czarne okucia do skrzydła przylgowego
- zawias regulowany do skrzydła przylgowego
- drzwi dwuskrzydłowe cena skrzydła x2

UWAGA: Do skrzydeł przylgowych BERGE należy stosować ościeżnice z 3 zawiasami.

UWAGA: Trzeci zawias Estetic 80 do drzwi bezprzylgowych (dopłata doliczana jest do ceny ościeżnicy)

Dla zapewnienia wysokiej jakości produktów malowanych, przed lakierowaniem zarówno skrzydła drzwiowe, jak i ościeżnice oklejone są specjalnym materiałem stanowiącym jednolity podkład.

MODELE BERGE



BERGE 1

BERGE 2

BERGE 3

BERGE 4

BERGE 5

BERGE 6

BERGE 7

EVEN



EVEN 0 - biały

DEKORY

MALOWANE	biały	kaszmir	latte	popielaty
----------	-------	---------	-------	-----------

biały - lakier akrylowy UV Premium - RAL 9003
kaszmir - lakier akrylowy UV Premium - NCS S2002-Y50R
latte - lakier akrylowy UV Premium - Flugger 4362, NCS S1505-Y50R
popielaty - lakier akrylowy UV Premium - RAL 7035



EVEN 2 - latte



EVEN

EVEN

SKRZYDŁA DRZWIOWE PRZYLGOWE I BEZPRZYLGOWE

wewnętrzne wewnętrzne

W STANDARDZIE

- skrzydło malowane lakierem akrylowym UV Premium
- ramiaki z płyt drewnopochodnych
- szyba MAT DRE gr. 4 mm

OPCJE BEZ DOPŁATY

- szyby DECORMAT BRAZ, DECORMAT GRAFIT i szyba przezroczysta
- otwory pod tuleje wentylacyjne

SKRZYDŁO PRZYLGOWE

- krawędź prosta
- 3 zawiasy wkręcane koloru srebrnego
- zamek zasuwkowy na klucz zwykły, blokadę łazienkową, wkładkę patentową lub zamek oszczędnościowy

SKRZYDŁO BEZPRZYLGOWE ROZWIERNE

- krawędź bez przyłgi
- gniazda pod 2 zawiasy wpuszczane Estetic 80 (zawiasy stanowią wyposażenie ościeżnicy)
- zamek magnetyczny na klucz zwykły, blokadę łazienkową, wkładkę patentową lub zamek oszczędnościowy w kolorze stalowym, czarnym lub białym do wyboru

SKRZYDŁO PRZESUWNE

- krawędź bez przyłgi
- gniazdo pod zamek hakowy i/lub uchwyty

OPCJE ZA DOPŁATĄ

- tuleje wentylacyjne tworzywowe
- skrzydła bezprzylgowe rozwierne
- skrzydła „90” i „100”
- podcięcie wentylacyjne
- skrót rekuperacyjny -8 mm
- listwa przymykowa drzwi dwuskrzydłowych bezprzylgowych
- zawias regulowany do skrzydła przylgowego
- drzwi dwuskrzydłowe cena skrzydła x2

UWAGA: Trzeci zawias Estetic 80 do drzwi bezprzylgowych (dopłata doliczana jest do ceny ościeżnicy)

UWAGA: Do skrzydeł przylgowych należy stosować ościeżnice z 3 zawiasami.

Dla zapewnienia wysokiej jakości produktów malowanych, przed lakierowaniem zarówno skrzydła drzwiowe, jak i ościeżnice oklejone są specjalnym materiałem stanowiącym jednolity podkład.

MODELE EVEN



EVEN 0

EVEN 1

EVEN 2

EVEN 3

EVEN 4

EVEN 5
2 szyby, 4 wstawki w
kolorze skrzydła

EVEN 6
wstawki w kolorze
skrzydła

NESTOR



NESTOR 12 - biały



NESTOR 10 - kaszmir

DEKORY

MALOWANE	biały	kaszmir	latte	popielaty
----------	-------	---------	-------	-----------

biały - lakier akrylowy UV Premium - RAL 9003
kaszmir - lakier akrylowy UV Premium - NCS S2002-Y50R
latte - lakier akrylowy UV Premium - Flugger 4362, NCS S1505-Y50R
popielaty - lakier akrylowy UV Premium - RAL 7035



NESTOR

SKRZYDŁA DRZWIOWE PRZYLGOWE I BEZPRZYLGOWE, Z ODWRÓCONĄ PRZYLGĄ
wewnętrzne wewnątrzlokalowe

W STANDARDZIE

- skrzydło malowane lakierem akrylowym UV Premium
- ramiaki z płyt drewnopochodnych
- szyba MAT DRE gr. 4 mm
- płytciny profilowane MDF gr. 19 mm

OPCJE BEZ DOPLĄTY

- szyby DECORMAT BRĄZ, DECORMAT GRAFIT i szyba przezroczysta
- otwory pod tuleje wentylacyjne

SKRZYDŁO PRZYLGOWE

- krawędź prosta
- 3 zawiasy wkręcane koloru srebrnego
- zamek zasuwkowy na klucz zwykły, blokadę łazienkową, wkładkę patentową lub zamek oszczędnościowy

SKRZYDŁO BEZPRZYLGOWE ROZWIERNE

- krawędź bez przyłgi
- gniazda pod 2 zawiasy wpuszczane Estetic 80 (zawiasy stanowią wyposażenie ościeżnicy)
- zamek magnetyczny / mechaniczny na klucz zwykły, blokadę łazienkową, wkładkę patentową lub zamek oszczędnościowy w kolorze stalowym i czarnym lub magnetyczny w kolorze białym, złotym - do wyboru

SKRZYDŁO PRZESUWNE

- krawędź bez przyłgi
- gniazdo pod zamek hakowy i/lub uchwyty

SKRZYDŁO Z ODWRÓCONĄ PRZYLGĄ

- skrzydło czynne rozwierne jednoskrzydłowe
- krawędź prosta
- gniazda pod 2 zawiasy wpuszczane Estetic 1821 (zawiasy stanowią wyposażenie ościeżnicy)
- zamek magnetyczny na klucz zwykły, blokadę łazienkową, wkładkę patentową lub zamek oszczędnościowy w kolorze stalowym, czarnym, białym, złotym - do wyboru

OPCJE ZA DOPLĄTĄ

- tuleje wentylacyjne tworzywowe
- skrzydła bezprzyłgowe rozwierne
- skrzydła „90” i „100”
- podcięcie wentylacyjne
- skrót rekuperacyjny -8 mm
- skrzydła z odwróconą przylgą
- listwa przymykowa drzwi dwuskrzydłowych bezprzyłgowych
- czarne okucia do skrzydła przyłgowego
- zawias regulowany do skrzydła przyłgowego kpl.
- drzwi dwuskrzydłowe cena skrzydła x2

UWAGA: Trzeci zawias Estetic 80 do drzwi bezprzyłgowych (dopłata doliczana jest do ceny ościeżnicy)

UWAGA: Trzeci zawias Estetic 1821 do drzwi z odwróconą przylgą (dopłata doliczana jest do ceny ościeżnicy)

UWAGA: Do skrzydeł przyłgowych NESTOR należy stosować ościeżnice z 3 zawiasami.

Dla zapewnienia wysokiej jakości produktów malowanych, przed lakierowaniem zarówno skrzydła drzwiowe, jak i ościeżnice oklejone są specjalnym materiałem stanowiącym jednolity podkład.

MODELE NESTOR



NESTOR 1

NESTOR 2

NESTOR 3

NESTOR 4

NESTOR 5

NESTOR 6

NESTOR 10



NESTOR 11

NESTOR 12



płytcina
NESTOR

VETRO E



VETRO E - latte



VETRO E - kaszmir, szyba czarna laminowana



DEKORY

MALOWANE	biały	kaszmir	latte	popielaty
----------	-------	---------	-------	-----------

biały - lakier akrylowy UV Premium - RAL 9003
kaszmir - lakier akrylowy UV Premium - NCS S2002-Y50R
latte - lakier akrylowy UV Premium - Flugger 4362, NCS S1505-Y50R
popielaty - lakier akrylowy UV Premium - RAL 7035

VETRO E

SKRZYDŁA DRZWIOWE PRZYLGOWE I BEZPRZYLGOWE

wewnętrzne wewnątrzlokalowe

W STANDARDZIE

- skrzydło malowane lakierem akrylowym UV Premium
- wzmocniona rama z płyty MDF: element wąski o stałej szerokości, element szeroki o zmiennej szerokości
- wypełnienie płyta wiórowa otworowa
- szyba laminowana hartowana DECORMAT gr. 8 mm o stałej szerokości (niezależnie od szerokości skrzydła) lub szyba laminowana hartowana czarna (nieprzezierna) 8 mm o stałej szerokości (niezależnie od szerokości skrzydła)

SKRZYDŁO PRZYLGOWE

- krawędź prosta
- 3 zawiasy wkręcane koloru srebrnego
- zamek zasuwkowy na klucz zwykły, blokadę łazienkową, wkładkę patentową lub zamek oszczędnościowy

SKRZYDŁO BEZPRZYLGOWE ROZWIERNE

- krawędź bez przyłgi
- gniazda pod 2 zawiasy wpuszczane Estetic 80 (zawiasy stanowią wyposażenie ościeżnicy)
- zamek magnetyczny na klucz zwykły, blokadę łazienkową, wkładkę patentową lub zamek oszczędnościowy w kolorze stalowym, czarnym lub białym do wyboru

SKRZYDŁO PRZESUWNE

- krawędź bez przyłgi
- gniazdo pod zamek hakowy i/lub uchwyty

OPCJE ZA DOPLATĄ

- podcięcie wentylacyjne
 - skrzydła bezprzylgowe rozwierne
 - czarne okucia do skrzydła przylgowego
 - zawias regulowany do skrzydła przylgowego
- UWAGA:** Trzeci zawias Estetic 80 do drzwi bezprzylgowych (dopłata doliczana jest do ceny ościeżnicy)

UWAGA: Skrzydła VETRO E w wersji przesuwnej nie pasują do systemu przesuwnego z kasetą ościeżnicową PA.

UWAGA: Brak możliwości skracania skrzydeł. VETRO E – spełnia wymogi wentylacyjności dla szer. „80” - „100” z podcięciem wentylacyjnym. Do skrzydeł przylgowych VETRO należy stosować ościeżnice z 3 zawiasami.

Dla zapewnienia wysokiej jakości produktów malowanych, przed lakierowaniem zarówno skrzydła drzwiowe, jak i ościeżnice oklejone są specjalnym materiałem stanowiącym jednolity podkład.

MODELE VETRO E



VETRO E
biały (szyba czarna)



VETRO E
kaszmir (szyba czarna)



VETRO E
latte (szyba DECORMAT)



VETRO E
popielaty (szyba DECORMAT)

DRZWI PŁYTOWE

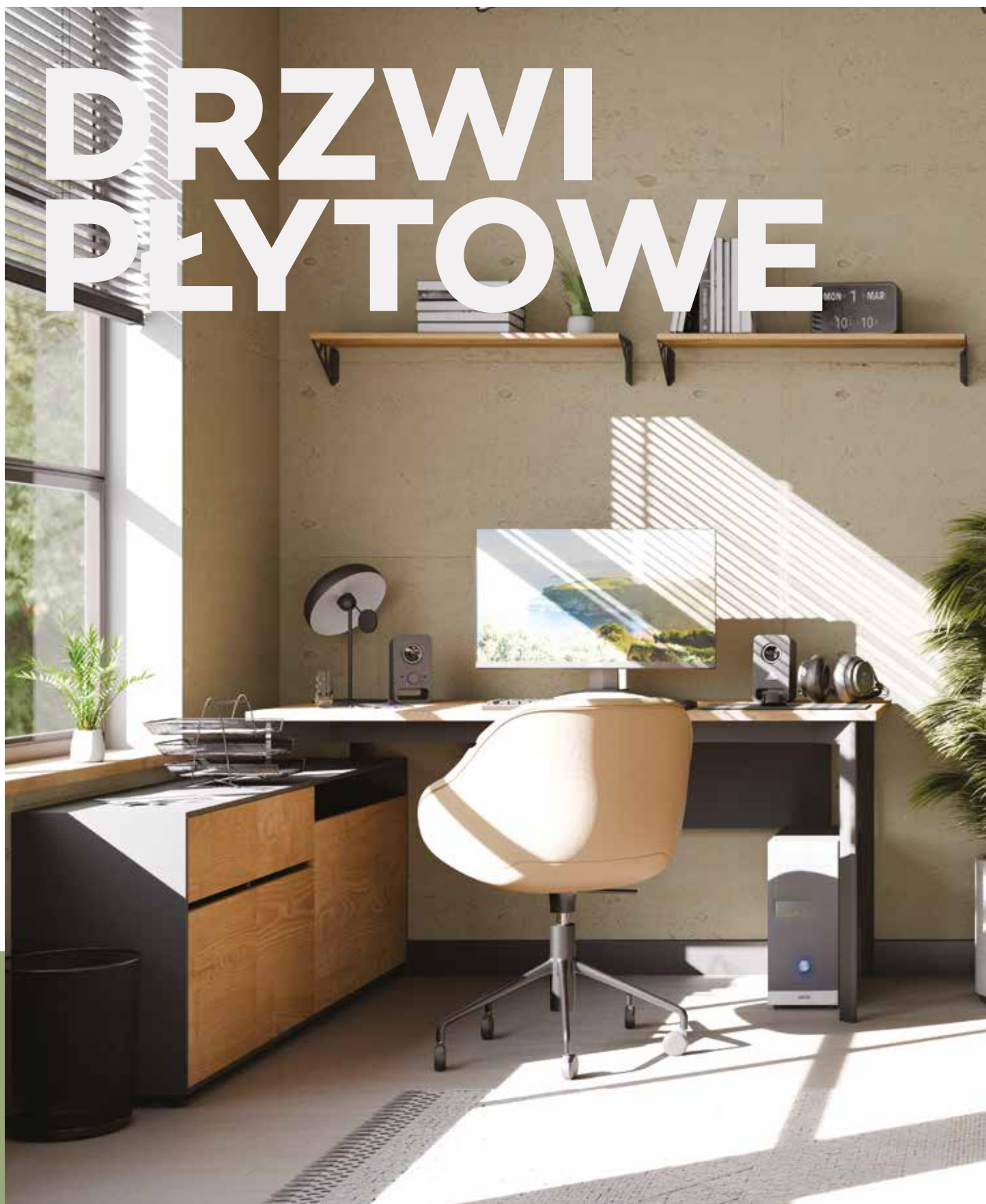

Drzwi płytowe pokryte są foliami, laminatami lub lakierami akrylowymi. Łączą w sobie estetykę, trwałość oraz szerokie możliwości personalizacji, będąc jednocześnie rozwiązaniem ekonomicznym i funkcjonalnym.



RIVIA 10 - kasztan marrone/czarny ST

NOVA



NOVA 80 - dąb szalwia(struktura), intarsja złoto szczotkowane



NOVA 70 - warm grey mat

DEKORY

DRE CELL 1	biała mat	jasna szara mat	warm grey mat	kaszmir mat	dąb szalwia (struktura)	szalwia mat	ciemna oliwka mat
		ciemny niebieski mat	miedź antyczna	beton oxide			
CPL							
		czarny ST					
Intarsje							
		stal szczotkowana	złoto szczotkowane	mat moro			



UWAGA: Pakiet Silent dotyczy skrzydeł przylgowych i bezprzylgowych jednoskrzydłowych.

W STANDARDZIE

- rama z drewna iglastego
- wypełnienie „plaster miodu”
- szyba MAT DRE gr. 4 mm
- obrzeże w kolorze skrzydła lub czarnym
- w dekorach beton oxide i miedź antyczna obrzeże wyłącznie w kolorze czarnym

OPCJE BEZ DOPŁATY

- tuleje wentylacyjne
- trzeci zawias do skrzydła przylgowego
- szyby DECORMAT BRĄZ, DECORMAT GRAFIT i szyba przezroczysta

SKRZYDŁO PRZYLGOWE

- krawędź prosta
- 2 zawiasy wkręcane koloru srebrnego
- zamek zasuwkowy w kolorze srebrnym lub czarnym na klucz zwykły, blokadę łazienkową, wkładkę patentową lub zamek oszczędnościowy

SKRZYDŁO BEZPRZYLGOWE ROZWIERNE

- krawędź bez przylgi
- gniazda pod 2 zawiasy wpuszczane Estetic 80 (zawiasy stanowią wyposażenie ościeżnicy)
- zamek magnetyczny / mechaniczny na klucz zwykły, blokadę łazienkową, wkładkę patentową lub zamek oszczędnościowy w kolorze stalowym i czarnym lub magnetyczny w kolorze białym, złotym - do wyboru

SKRZYDŁO PRZESUWNE

- krawędź bez przylgi
- gniazdo pod zamek hakowy i/lub uchwyty

SKRZYDŁO Z ODWRÓCONĄ PRZYLGĄ

- skrzydło czynne rozwierne jednoskrzydłowe
- krawędź prosta
- gniazda pod 2 zawiasy wpuszczane Estetic 1821 (zawiasy stanowią wyposażenie ościeżnicy)
- zamek magnetyczny na klucz zwykły, blokadę łazienkową, wkładkę patentową lub zamek oszczędnościowy w kolorze stalowym, czarnym, białym, złotym - do wyboru
- nie dotyczy skrzydeł w dekorach miedź antyczna, beton oxide

OŚCIEŻNICE

- do skrzydeł z kolekcji NOVA polecamy ościeżnice w kolorze folii lub w kolorze DRE-CELL czarna mat 2

OPCJE ZA DOPŁATĄ

- pakiet Silent 37dB (uszczelka opadająca + wypełnienie akustyczne) - NOVA 10, 50 - 80
- wypełnienie płyta wiórowa otworowa
- skrzydła bezprzylgowe rozwierne
- skrzydła „90”, „100”
- podcięcie wentylacyjne
- skrót rekuperacyjny -8 mm
- skrzydła z odwróconą przylgą
- kratka wentylacyjna tworzywowa
- kratka wentylacyjna aluminiowa
- czarne okucia do skrzydła przylgowego
- Istnieje możliwość zakupu samego bulaja metalowego w kolorze czarnym lub stali nierdzewnej w cenie

UWAGA: Trzeci zawias Estetic 80 do drzwi bezprzylgowych (dopłata doliczana jest do ceny ościeżnicy)

UWAGA: Trzeci zawias Estetic 1821 do drzwi z odwróconą przylgą (dopłata doliczana jest do ceny ościeżnicy)

UWAGA: Pakiet Silent dotyczy skrzydeł przylgowych i bezprzylgowych jednoskrzydłowych.

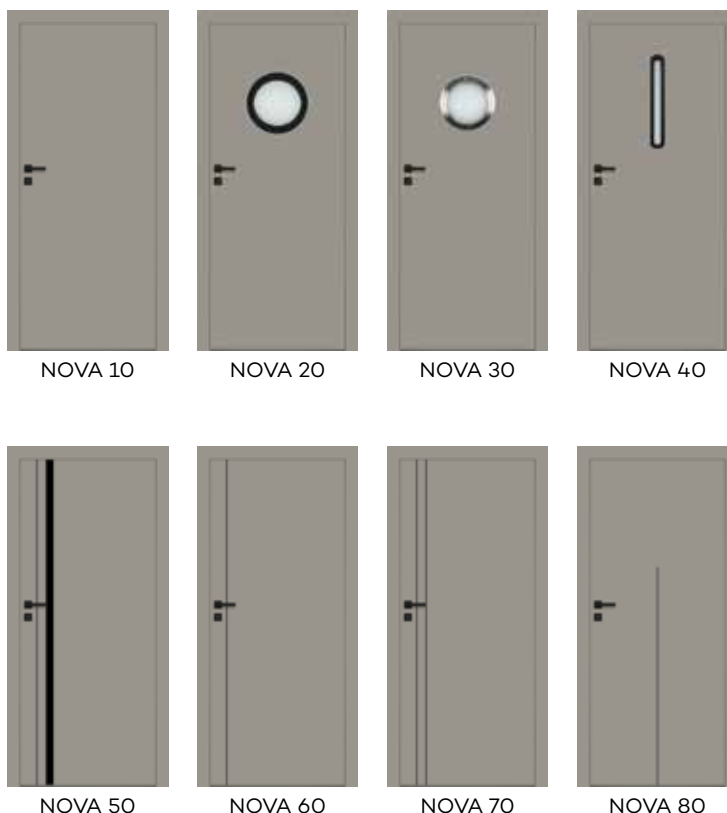
MODELE NOVA

NOVA



NOVA 10 - dąb halifax naturalny



NOVA 80 - dąb halifax naturalny

DEKORY

LAMINATY EGGER grupa 1	dąb halifax szary	dąb halifax naturalny	dąb halifax tabac
LAMINATY CLEAF grupa 2	wiąz biały*	wiąz naturalny*	wiąz ciemny*
Intarsje	stal szczotkowana	złoto szczotkowane	mat moro

* dekor dostępny do wyczerpania zapasów

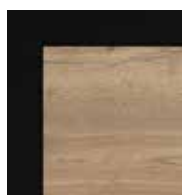

Opcja połączenia ościeżnicy w folii DRE-Cell czarna mat 2 i laminatu dąb halifax naturalny



UWAGA: Pakiet Silent dotyczy skrzydeł przylgowych i bezprzylgowych jednoskrzydłowych.

Cena skrzydła nie obejmuje ceny ościeżnicy i klamki.

W STANDARDZIE

- płaszczyzna skrzydła oklejona płytą laminowaną, synchroniczną o grubości 3 mm lub 4 mm
- rama z drewna iglastego
- wypełnienie „plaster miodu”
- szyba MAT DRE gr. 4 mm
- obrzeże w kolorze czarnym
- dla dekoru dąb halifax naturalny obrzeże w kolorze skrzydła lub czarne
- NOVA 50 - 80 Intarsje pionowe z laminatu: stal szczotkowana, złoto szczotkowane lub mat moro do wyboru

OPCJE BEZ DOPŁATY

- tuleje wentylacyjne
- trzeci zawias do skrzydła przylgowego
- szyby DECORMAT BRĄZ, DECORMAT GRAFIT i szyba przezroczysta

SKRZYDŁO PRZYLGOWE

- krawędź prosta
- 2 zawiasy wkręcane koloru srebrnego
- zamek zasuwkowy w kolorze srebrnym lub czarnym na klucz zwykły, blokadę łazienkową, wkładkę patentową lub zamek oszczędnościowy

SKRZYDŁO BEZPRZYLGOWE ROZWIERNIE

- krawędź bez przylgi
- gniazda pod 2 zawiasy wpuszczane Estetic 80 (zawiasy stanowią wyposażenie ościeżnicy)
- zamek magnetyczny / mechaniczny na klucz zwykły, blokadę łazienkową, wkładkę patentową lub zamek oszczędnościowy w kolorze stalowym i czarnym lub magnetyczny w kolorze białym - do wyboru

SKRZYDŁO PRZESUWNE

- krawędź bez przylgi
- gniazdo pod zamek hakowy i/lub uchwyty

OŚCIEŻNICE

- do skrzydeł z kolekcji NOVA polecamy ościeżnice w folii DRE-CELL czarna mat 2 oraz w laminacie CPL dąb halifax naturalny do skrzydeł wykonanych w laminacie dąb halifax naturalny, w układzie wzdluznym w drugiej grupie cenowej CPL

OPCJE ZA DOPŁATĄ

- pakiet Silent 37dB (uszczelka opadająca + wypełnienie akustyczne)NOVA 10,50-80 gr.1 laminaty Egger
- wypełnienie płyta wiórowa otworowa
- skrzydła bezprzylgowe rozwiernie
- skrzydła „100”
- podcięcie wentylacyjne
- skrót rekuperacyjny -8 mm
- kratka wentylacyjna tworzywowa
- kratka wentylacyjna aluminiowa
- czarne okucia do skrzydła przylgowego
- Istnieje możliwość zakupu samego bulaja metalowego w kolorze czarnym lub stali nierdzewnej w cenie

UWAGA: Trzeci zawias Estetic 80 do drzwi bezprzylgowych (dopłata doliczana jest do ceny ościeżnicy)

UWAGA: Pakiet Silent dotyczy skrzydeł przylgowych i bezprzylgowych jednoskrzydłowych.

BULAJ metalowy Nova 30 - w kolorze stali lub czarny. Dostępna wyłącznie szyba matowa lub przezroczysta.

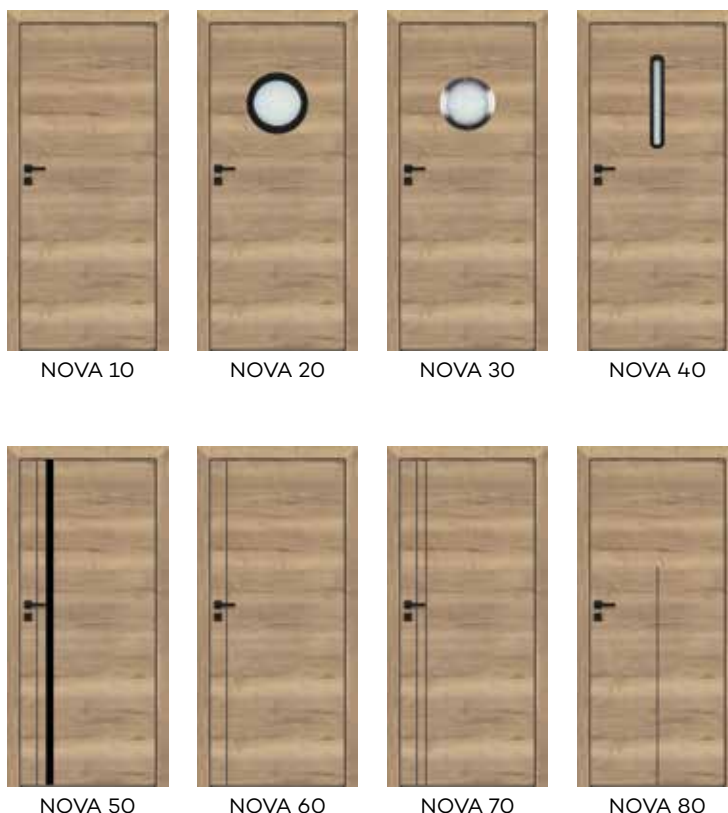
MODELE NOVA

WOOD



WOOD M1 wzór W2 - dqb ciemny



WOOD M1 wzór W1 - dqb ciemny

DEKORY

DEKORY	dqb jasny	dqb klasyczny	dqb ciemny
--------	-----------	---------------	------------



WOOD

WOOD

SKRZYDŁA DRZWIOWE BEZPRZYLGOWE

wewnętrzne wewnątrzlokalowe

W STANDARDZIE

- płaszczyzna skrzydła oklejona materiałem podkładowym, nadruk wzoru i polakierowana
- lakier matowy
- rama z płyty MDF
- wypełnienie plaster miodu
- szyba MAT DRE gr.4 m

SKRZYDŁO BEZPRZYLGOWE ROZWIERNIE

- krawędź bez przylgi w kolorze skrzydła
- gniazda pod 2 zawiasy wpuszczane Estetic 80 kolor zawiasów stalowy, czarny lub biały (zawiasy stanowią wyposażenie ościeżnicy)
- zamek magnetyczny / mechaniczny na klucz zwykły, blokadę łazienkową, wkładkę patentową lub zamek oszczędnościowy w kolorze stalowym i czarnym lub magnetyczny w kolorze białym - do wyboru

OŚCIEŻNICE

- do skrzydeł z kolekcji WOOD polecamy ościeżnice lakierowane w technologii DRE-PRINT w dekorze skrzydła

OPCJE BEZ DOPŁATY

- otwory pod tuleje wentylacyjne
- szyby DECORMAT BRĄZ, DECORMAT GRAFIT i szyba przezroczysta

OPCJE ZA DOPŁATĄ

- skrzydła „100”
- wypełnienie płyta wiórowa otworowa
- podcięcie wentylacyjne
- kratka wentylacyjna aluminiowa

UWAGA: Trzeci zawias Estetic 80 do drzwi bezprzylgowych (dopłata doliczana jest do ceny ościeżnicy)

OPCJE MODELOWE DO WYBORU Z MOŻLIWOŚCIĄ ZASTOSOWANIA WZORÓW GRAFIK W1 - W4:

- M1 - pełne skrzydło, brak szklenia
- M2 - bulaj MDF w folii czarna mat
- M3 - bulaj metalowy w kolorze czarnym lub stalowym (szyba matowa lub przezroczysta)
- M4 - ramka MDF w folii czarna mat

MODELE WOOD

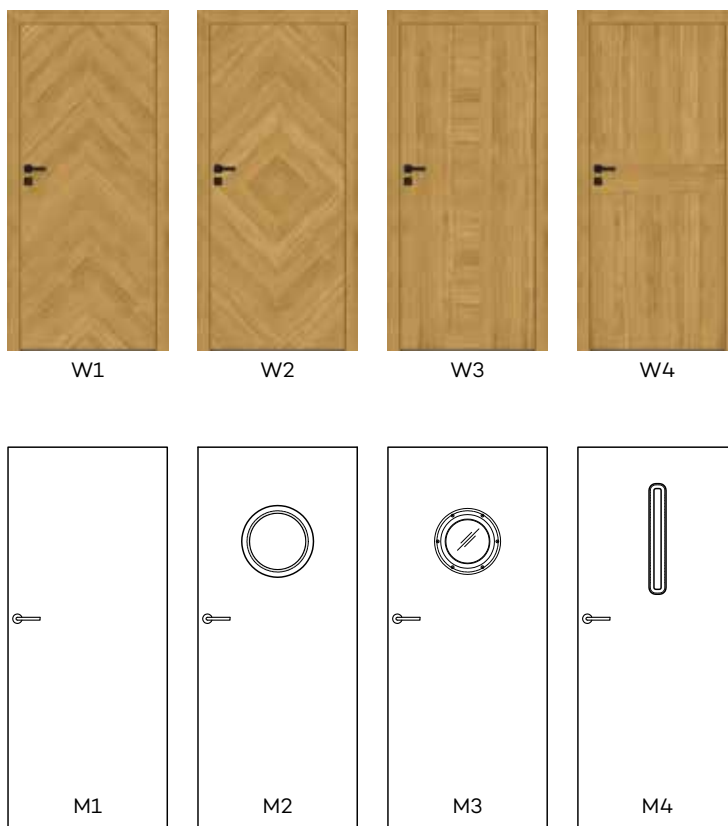

Szerokość skrzydeł : jednoskrzydłowe „60”±„100”

Informacje techniczne : ościeżnice: str. 144-167, akcesoria: str. 168-174 i 181, skrzydła drzwiowe: str. 182-195.

GRAFI



GRAFI M4 - G2

DEKORY

25 wzorów grafik do wyboru. Więcej na stronie 178 katalogu i na www.dre.pl. Najwyższej jakości druk cyfrowy zabezpieczony lakierem matowym lub połyskowym, który gwarantuje trwałość druku i koloru.



GRAFI M1 - G17

rys. 1



Obrzeże białe,
zamek biały



Obrzeże czarne,
zamek czarny



W STANDARDZIE SKRZYDŁA LAKIEROWANEGO POŁYSK

- płaszczyzna skrzydła oklejona materiałem podkładowym, nadruk wzoru i polakierowana (kolor podkładu płaszczyzny skrzydła - biały)
- lakier połyskowy
- rama z płyty MDF
- wypełnienie płyta wiórowa otworowa
- szyba MAT DRE gr.4 mm (model M2, M4)

W STANDARDZIE SKRZYDŁA LAKIEROWANEGO MAT

- płaszczyzna skrzydła oklejona materiałem podkładowym, nadruk wzoru i polakierowana (kolor podkładu płaszczyzny skrzydła - biały)
- lakier matowy
- rama z płyty MDF
- wypełnienie „plaster miodu”
- szyba MAT DRE gr.4 mm (model M2, M4)

SKRZYDŁO BEZPRZYLGOWE ROZWIERNIE

- krawędź bez przyłgi w kolorze białym lub czarnym rys. 1
- gniazda pod 2 zawiasy wpuszczane Estetic 80 kolor zawiasów biały, stalowy lub czarny (zawiasy stanowią wyposażenie ościeżnicy)
- zamek magnetyczny / mechaniczny na klucz zwykły, blokadę łazienkową, wkładkę patentową lub zamek oszczędnościowy w kolorze stalowym i czarnym lub magnetyczny w kolorze białym - do wyboru

OŚCIEŻNICE

- do skrzydeł z kolekcji GRAFI polecamy ościeżnice lakierowane w technologii DRE-PRINT białe, czarne lub w folii DRE-CELL czarna mat 2

OPCJE BEZ DOPLĄTY

- otwory pod tuleje wentylacyjne
- szyby DECORMAT BRĄZ, DECORMAT GRAFIT i szyba przezroczysta (model M2, M4)

OPCJE ZA DOPLĄTĄ

- skrzydła „100”
- podcięcie wentylacyjne
- wypełnienie płyta wiórowa otworowa w skrzydłach lakierowanych mat
- kratka wentylacyjna aluminiowa

UWAGA: Trzeci zawias Estetic 80 do drzwi bezprzylgowych (dopłata doliczana jest do ceny ościeżnicy)

OPCJE MODELOWE DO WYBORU Z MOŻLIWOŚCIĄ ZASTOSOWANIA WZORÓW GRAFIK G1-G25:

- M1 - pełne skrzydło, brak szklenia
- M2 - bulaj MDF w folii czarna mat
- M3 - bulaj metalowy w kolorze czarnym lub stalowym (szyba matowa lub przezroczysta)
- M4 - ramka MDF w folii czarna mat

MODELE GRAFI

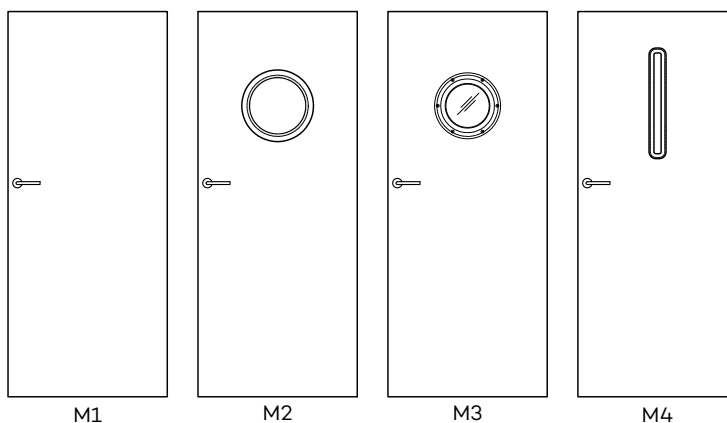

Wzory 25 grafik dostępne na stronie 178 katalogu oraz na stronie www.dre.pl

LUX



LUX 10 - brzoza



LUX 20 - dąb viking

DEKORY



Obrzeże czarne,
zamek czarny



W STANDARDZIE

- płaszczyzna skrzydła oklejona materiałem podkładowym w kolorze dekoru i polakierowana
- lakier połyskowy
- rama z płyty MDF
- wypełnienie płyta wiórowo otworowa
- szyba MAT DRE gr.4 mm (model LUX 20, LUX 40)

SKRZYDŁO BEZPRZYLGOWE ROZWIERNE

- krawędź bez przylgi w kolorze czarnym rys. 1
- gniazda pod 2 zawiasy wpuszczane Estetic 80 kolor zawiasów czarny, biały lub stalowy (zawiasy stanowią wyposażenie ościeżnicy)
- zamek magnetyczny / mechaniczny na klucz zwykły, blokadę łazienkową, wkładkę patentową lub zamek oszczędnościowy w kolorze stalowym i czarnym lub magnetyczny w kolorze białym - do wyboru

OŚCIEŻNICE

- do skrzydeł z kolekcji LUX polecamy ościeżnice lakierowane w kolorze skrzydła lub w folii DRE-CELL czarna mat 2

OPCJE BEZ DOPŁATY

- otwory pod tuleje wentylacyjne
- szyby DECORMAT BRĄZ, DECORMAT GRAFIT i szyba przezroczysta (model LUX 20, LUX 40)

OPCJE ZA DOPŁATĄ

- skrzydła „100”
- podcięcie wentylacyjne
- kratka wentylacyjna aluminiowa

UWAGA: Trzeci zawias Estetic 80 do drzwi bezprzylgowych (dopłata doliczana jest do ceny ościeżnicy)

BULAJ metalowy LUX 30 - w kolorze stali lub czarny. Dostępna wyłącznie szyba matowa lub przezroczysta.

MODELE LUX

LUX 10



LUX 20



LUX 30



LUX 40

RIVIA



RIVIA 10 - kasztan marrone / czarny ST



RIVIA 70 - kasztan marrone / biała mat

DEKORY

DRE CELL	biała mat	sosna biała	wiąz syberyjski	dąb piaskowy	dąb bielony ryfla	dąb vintage	orzech
	dąb natur premium	wiąz antracyt	wenge ciemne	kasztan marrone struktura	dąb evoke	orzech karmelowy	srebrna
	jasna szara mat						
3D	dąb grand	wiąz	dąb polski 3D				

* dekor dostępny do wyczerpania zapasów, *** dekor tylko w ustojeniu poziomym



Rivia 20 baza Biała mat Rivia 20 baza Czarny ST



W STANDARDZIE

- rama z drewna iglastego
- wypełnienie płyta wiórowa otworowa
- szyba kora biała gr. 4 mm

OPCJE BEZ DOPLATY

- szyby chinchila lub żaluzja
- tuleje wentylacyjne
- trzeci zawias do skrzydła przylgowego

SKRZYDŁO PRZYLGOWE

- krawędź prosta, ramka przyszybowa jednolita płaska
- 2 zawiasy wkręcane koloru srebrnego
- zamek zasuwkowy na klucz zwykły, blokadę łazienkową, wkładkę patentową lub zamek oszczędnościowy

SKRZYDŁO BEZPRZYLGOWE ROZWIERNE

- krawędź bez przylgi, ramka przyszybowa jednolita płaska
- gniazda pod 2 zawiasy wpuszczane Estetic 80 (zawiasy stanowią wyposażenie ościeżnicy)
- zamek magnetyczny / mechaniczny na klucz zwykły, blokadę łazienkową, wkładkę patentową lub zamek oszczędnościowy

SKRZYDŁO PRZESUWNE

- krawędź bez przylgi, ramka przyszybowa jednolita płaska
- gniazdo pod zamek hakowy i/lub uchwyty

*** W modelu RIVIA 70 i 120 wstawka w wybranym kolorze ma usłojenie pionowe. W pozostałych modelach wstawki mają usłojenie poziome.

OPCJE ZA DOPLATĄ

- szyba dekoracyjna MAT DRE, DECORMAT BRĄZ, DECORMAT GRAFIT (dotyczy skrzydła)
RIVIA 20, 30
RIVIA 40, 50
- szyba mleczna VSG 22.1 zespolona bezpieczna
RIVIA 20, 30
RIVIA 40, 50
- skrzydła bezprzylgowe rozwierne
- szerokość skrzydła „90” i „100”
- podcięcie wentylacyjne
- skrót rekuperacyjny -8 mm
- kratka wentylacyjna tworzywowa
- kratka wentylacyjna aluminiowa
- czarne okucia do skrzydła przylgowego

UWAGA: Trzeci zawias Estetic 80 do drzwi bezprzylgowych (dopłata doliczana jest do ceny ościeżnicy)

UWAGA: Skrzydło wykonane w dekorze biała mat lub czarny ST z możliwością wyboru dekoru pasa środkowego. Krawędź skrzydła w kolorze pasa środkowego. RIVIA 40 - BULAJ oklejony folią PVC w kolorze białym lub czarnym, RIVIA 50 - BULAJ oklejony folią srebrną. Konfigurator domyślnie wybiera dekor ościeżnicy w kolorze pasa środkowego skrzydła.

MODELE RIVIA



RIVIA 10

RIVIA 20

RIVIA 30

RIVIA 40

RIVIA 50

RIVIA 60

RIVIA 70***



RIVIA 80

RIVIA 90

RIVIA 100

RIVIA 110

RIVIA 120***

RIVIA 130

GALERIA ALU



GALERIA ALU 20 - wiąz antracyt



GALERIA ALU 50 - akacja

DEKORY

DRE CELL	biały (struktura)	biała mat	sosna biała	wiąz syberyjski	dąb piaskowy	dąb bielony ryfla	dąb vintage
	orzech	dąb natur premium	wiąz antracyt	wenge ciemne	kasztan marrone struktura	dąb evoke	orzech karmelowy
	jasna szara mat	srebrna					
3D	dąb grand	wiąz	dąb polski 3D				
CPL laminat*	biały	biały mleczny	popiel	szary ciemny	beton 2	dąb gray	dąb walijski
	akacja	orzech celini	orzech	miodowy dąb	hikora naturalna	orzech palony	czarny ST
	NOWOŚĆ dąb casella jasny	NOWOŚĆ kaszmir					
Intarsje	stal szczotkowana	NOWOŚĆ złoto szczotkowane	NOWOŚĆ mat moro				

* laminat dostępny w modelach 10, 20, 30, 50, 60

** dekor dostępny do wyczerpania zapasów,

*** dekor tylko w ułożeniu poziomym



Intarsje o szerokości 8 mm umiejscowione w jednej płaszczyźnie z powierzchnią drzwi z obu stron



GALERIA ALU

SKRZYDŁA DRZWIOWE PRZYLGOWE, BEZPRZYLGOWE
wewnętrzne wewnętrzzłokalne

W STANDARDZIE

- rama z drewna iglastego
- wypełnienie płyta wiórowa otworowa
- krawędź o promieniu R 2,5 mm dla laminatów CPL gr. 0,15-0,2 mm z wyjątkiem biały, biały mleczny, popiel, kaszmir.
- wstawki dekoracyjne 8 mm, stal szcztokowana, złoto szcztokowane lub mat moro do wyboru
- szyba kora biała gr. 4 mm

OPCJE BEZ DOPLATY

- szyby chinchila lub żaluzja
- tuleje wentylacyjne
- trzeci zawias do skrzydła przylgowego

SKRZYDŁO PRZYLGOWE

- krawędź prosta, ramka przyszybowa płaska
- 2 zawiasy wkręcane koloru srebrnego
- zamek zasuwkowy na klucz zwykły, blokadę łazienkową, wkładkę patentową lub zamek oszczędnościowy
- krawędź prosta lub krawędź o promieniu R 2,5 mm wykonana metodą directformingu (w laminacie CPL)

SKRZYDŁO BEZPRZYLGOWE ROZWIERNIE

- krawędź bez przylgi, ramka przyszybowa płaska
- gniazda pod 2 zawiasy wpuszczane Estetic 80 (zawiasy stanowią wyposażenie ościeżnicy)
- zamek magnetyczny / mechaniczny na klucz zwykły, blokadę łazienkową, wkładkę patentową lub zamek oszczędnościowy

SKRZYDŁO PRZESUWNE

- krawędź bez przylgi, ramka przyszybowa płaska
 - gniazdo pod zamek hakowy i/lub uchwyty
- UWAGA:** Skrzydła bierne GALERIA ALU 20, 21, 22, 23, 24, 25, 60 bez poziomych wstawek w jednolitym usłojeniu.

OPCJE ZA DOPLATĄ

- pakiet Silent 37dB (uszczelka opadająca + wypełnienie akustyczne) - GALERIA ALU 10 - 60
 - szyba dekoracyjna MAT DRE, DECORMAT BRĄZ, DECORMAT GRAFIT (dotyczy skrzydła)
GALERIA ALU 11, 13, 23
GALERIA ALU 21
GALERIA ALU 24, 25
GALERIA ALU 12, 22
 - szyba mleczna VSG 22.1 zespolona bezpieczna
GALERIA ALU 11
GALERIA ALU 13, 23
GALERIA ALU 21
GALERIA ALU 24
GALERIA ALU 25
GALERIA ALU 12
GALERIA ALU 22
 - skrzydła bezprzylgowe rozwiernie
 - skrzydła „90” i „100”
 - podcięcie wentylacyjne
 - skrót rekuperacyjny -8 mm
 - kratka wentylacyjna tworzywowa
 - kratka wentylacyjna aluminiowa
 - listwa przymykowa drzwi dwuskrzydłowych bezprzylgowych
 - czarne okucia do skrzydła przylgowego
 - drzwi dwuskrzydłowe cena skrzydła x 2
- UWAGA:** Trzeci zawias Estetic 80 do drzwi bezprzylgowych (dopłata doliczana jest do ceny ościeżnicy)
- UWAGA:** Pakiet Silent dotyczy skrzydeł przylgowych i bezprzylgowych jednoskrzydłowych.

MODELE GALERIA ALU



FINEA FINEA B



FINEA 40 - dąb vintage



FINEA 60 - dąb piaskowy

DEKORY

DRE CELL	biały (struktura)	biała mat	sosna biała	wiąz syberyjski	dąb piaskowy	dąb bielony ryfla	dąb vintage
	orzech	dąb natur premium	wiąz antracyt	wenge ciemne	kasztan marrone struktura	dąb evoke	orzech karmelowy
	jasna szara mat	srebrna					
3D	dąb grand	wiąz	dąb polski 3D				

* dekor dostępny do wyczerpania zapasów, *** dekor tylko w ustawieniu poziomym



W STANDARDZIE

- rama z drewna iglastego
- wypełnienie płyta wiórowa otworowa
- szyba kora biała gr. 4 mm

OPCJE BEZ DOPLATY

- szyby chinchila lub żaluzja
- tuleje wentylacyjne
- trzeci zawias do skrzydła przylgowego

SKRZYDŁO PRZYLGOWE

- krawędź prosta, ramka przyszybowa płaska
- 2 zawiasy wkręcane koloru srebrnego
- zamek zasuwkowy na klucz zwykły, blokadę łazienkową, wkładkę patentową lub zamek oszczędnościowy

SKRZYDŁO BEZPRZYLGOWE ROZWIERNIE

- krawędź bez przylgi, ramka przyszybowa płaska
- gniazda pod 2 zawiasy wpuszczane Estetic 80 (zawiasy stanowią wyposażenie ościeżnicy)
- zamek magnetyczny / mechaniczny na klucz zwykły, blokadę łazienkową, wkładkę patentową lub zamek oszczędnościowy

SKRZYDŁO PRZESUWNE

- krawędź bez przylgi, ramka przyszybowa płaska
- gniazdo pod zamek hakowy i/lub uchwyty

OPCJE ZA DOPLATĄ

- szyba dekoracyjna MAT DRE, DECORMAT BRĄZ, DECOR-MAT GRAFIT (dotyczy skrzydła) FINEA 20, FINEA B 20 FINEA 30, 50, 60, FINEA B 30, 50, 60
- szyba mleczna VSG 22.1 zespolona bezpieczna FINEA 20, FINEA B 20 FINEA 30, FINEA B 30 FINEA 50, 60, FINEA B 50, 60
- skrzydła bezprzylgowe rozwierne
- szerokość skrzydła „90” i „100”
- podcięcie wentylacyjne
- skrót rekuperacyjny -8 mm
- kratka wentylacyjna tworzywowa
- kratka wentylacyjna aluminiowa
- czarne okucia do skrzydła przylgowego

UWAGA: Trzeci zawias Estetic 80 do drzwi bezprzylgowych (dopłata doliczana jest do ceny ościeżnicy)

MODELE FINEA i FINEA B



FINEA 10
FINEA B 10*



FINEA 20
FINEA B 20*



FINEA 30
FINEA B 30*



FINEA 40
FINEA B 40*



FINEA 50
FINEA B 50*



FINEA 60
FINEA B 60*



ustojenie płycin FINEA



*poziome ustojenie
płycin FINEA B

DECO



DECO 20 - beton 2, czarna ramka SLIM



DECO 30 - wiąz

DEKORY

DRE CELL	biały (struktura)	biała mat	sosna biała	wiąz syberyjski	dąb piaskowy	dąb bielony ryfla	dąb vintage
	orzech	dąb natur premium	wiąz antracyt	wenge ciemne	kasztan marrone struktura	dąb evoke	orzech karmelowy
	jasna szara mat	srebrna					
3D	dąb grand	wiąz	dąb polski 3D				
CPL laminat	biały	biały mleczny	popiel	szary ciemny	beton 2	dąb gray	dąb walijski
	akacja	orzech celini	orzech	miodowy dąb	hikora naturalna	orzech palony	czarny ST
	NOWOŚĆ	NOWOŚĆ					
	dąb casella jasny	kaszmir					

* dekor dostępny do wyczerpania zapasów

*** dekor tylko w usłojeniu poziomym



W STANDARDZIE

- rama z drewna iglastego
- krawędź o promieniu R 2,5 mm dla laminatów CPL gr. 0,15-0,2 mm z wyjątkiem biały, biały mleczny, popiel, kaszmir
- wypełnienie „plaster miodu”
- szyba kora biała gr. 4 mm
- płyцина płaska HDF 4 mm dla DECO 40

OPCJE BEZ DOPŁATY

- szyby chinchila lub żaluzja
- tuleje wentylacyjne
- trzeci zawias do skrzydła przylgowego

SKRZYDŁO PRZYLGOWE

- krawędź prosta, ramka przyszybowa płaska w dekorze skrzydła lub czarna Slim
- 2 zawiasy wkręcane koloru srebrnego
- zamek zasuwkowy na klucz zwykły, blokadę łazienkową, wkładkę patentową lub zamek oszczędnościowy
- ramka zaokrąglona, krawędź prosta lub krawędź o promieniu R 2,5 mm wykonana metodą directformingu (w laminacie CPL)

SKRZYDŁO BEZPRZYLGOWE ROZWIERNE

- krawędź bez przylgi, ramka przyszybowa płaska w dekorze skrzydła lub czarna Slim
- gniazda pod 2 zawiasy wpuszczane Estetic 80 (zawiasy stanowią wyposażenie ościeżnicy)
- zamek magnetyczny / mechaniczny na klucz zwykły, blokadę łazienkową, wkładkę patentową lub zamek oszczędnościowy
- krawędź bez przylgi, ramka przyszybowa zaokrąglona (w laminacie CPL)

SKRZYDŁO PRZESUWNE

- krawędź bez przylgi oraz do wyboru: ramka przyszybowa płaska w dekorze skrzydła lub czarna Slim lub ramka przyszybowa zaokrąglona
- gniazdo pod zamek hakowy i/lub uchwyty
- krawędź bez przylgi, ramka przyszybowa zaokrąglona (w laminacie CPL)

OPCJE ZA DOPŁATĄ

- szyba dekoracyjna MAT DRE, DECORMAT BRAZ, DECORMAT GRAFIT (dotyczy skrzydła) DECO 10, 20, 30
 - szyba mleczna VSG 22.1 zespolona bezpieczna DECO 10, 20, 30
 - wypełnienie płyta wiórowa otworowa
 - skrzydła bezprzylgowe rozwiernie
 - skrzydła „90” i „100”
 - podcięcie wentylacyjne
 - skrót rekuperacyjny -8 mm
 - kratka wentylacyjna tworzywowa
 - kratka wentylacyjna aluminiowa
 - listwa przymykowa drzwi dwuskrzydłowych bezprzylgowych
 - czarne okucia do skrzydła przylgowego
 - drzwi dwuskrzydłowe cena skrzydła x 2
- UWAGA:** Trzeci zawias Estetic 80 do drzwi bezprzylgowych (dopłata doliczana jest do ceny ościeżnicy)

MODELE DECO

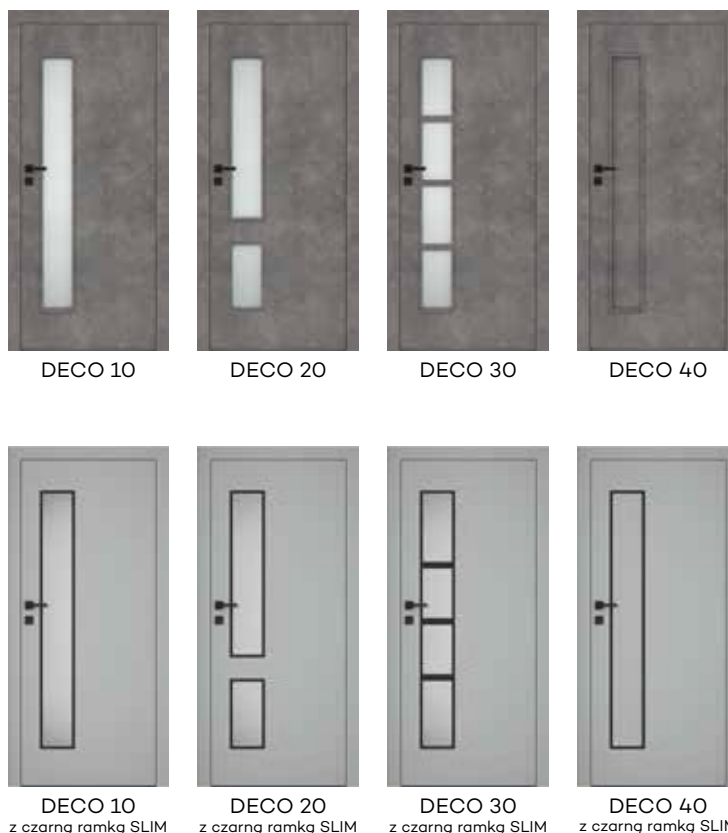

MODERN



MODERN 20 - biała mat



MODERN 30 - kasztan marrone struktura

DEKORY

DRE CELL	biały (struktura)	biała mat	sosna biała	wiąz syberyjski	dąb piaskowy	dąb bielony ryfla	dąb vintage
	orzech	dąb natur premium	wiąz antracyt	wenge ciemne	kasztan marrone struktura	dąb evoke	orzech karmelowy
	jasna szara mat	srebrna					
3D	dąb grand	wiąz	dąb polski 3D				
CPL laminat	biały	biały mleczny	popiel	dąb walijski	akacja	orzech celini	orzech
	miodowy dąb	hikora naturalna	orzech palony	czarny ST	szary ciemny	beton 2	dąb gray
	NOWOŚĆ dąb casella jasny	NOWOŚĆ kaszmir					

* dekor dostępny do wyczerpania zapasów

*** dekor tylko w ustojeniu poziomym



MODERN

SKRZYDŁA DRZWIOWE PRZYLGOWE, BEZPRZYLGOWE, O ZMIENNYCH WYSOKOŚCIACH

wewnętrzne wewnętrzne

W STANDARDZIE

- rama z drewna iglastego
- wypełnienie „plaster miodu”
- szyba kora biała gr. 4 mm

OPCJE BEZ DOPLATY

- szyby chinchila lub żaluzja
- tuleje wentylacyjne
- trzeci zawias do skrzydła przylgowego

SKRZYDŁO PRZYLGOWE

- krawędź prosta, ramka przyszybowa płaska (w laminacie CPL - zaokrąglona) w dekorze skrzydła lub czarna Slim, płyciny płaskie HDF gr. 4 mm
- 2 zawiasy wkręcane koloru srebrnego, 3 przy zmiennych wysokościach
- zamek zasuwkowy na klucz zwykły, blokadę łazienkową, wkładkę patentową lub zamek oszczędnościowy

SKRZYDŁO BEZPRZYLGOWE ROZWIERNIE

- krawędź bez przylgi, ramka przyszybowa płaska (w laminacie CPL - zaokrąglona), w dekorze skrzydła lub czarna Slim, płyciny płaskie HDF gr. 4 mm
- gniazda pod 2 zawiasy wpuszczane Estetic 80 (zawiasy stanowią wyposażenie ościeżnicy)
- zamek magnetyczny / mechaniczny na klucz zwykły, blokadę łazienkową, wkładkę patentową lub zamek oszczędnościowy

SKRZYDŁO PRZESUWNE (nie dotyczy wys. 1983)

- krawędź bez przylgi oraz do wyboru: ramka przyszybowa płaska w dekorze skrzydła lub czarna Slim, płyciny płaskie HDF gr. 4 mm lub ramka przyszybowa zaokrąglona, płyciny profilowane MDF gr. 19 mm
- gniazdo pod zamek hakowy i/lub uchwyty
- w laminacie CPL krawędź bez przylgi oraz do wyboru: ramka przyszybowa zaokrąglona w kolorze skrzydła lub czarna Slim płaskie płyciny HDF gr. 4 mm

OPCJE ZA DOPLATĄ

- szyba dekoracyjna MAT DRE, DECORMAT BRĄZ, DECOR-MAT GRAFIT (dotyczy skrzydła)

MODERN 20
MODERN 30 1
MODERN 40
MODERN 50

- szyba mleczna VSG 22.1 zespolona bezpieczna
MODERN 20
MODERN 30
MODERN 40
MODERN 50

wypełnienie:

- płyta wiórowa otworowa (1983 i 2043)
- płyta wiórowa otworowa (2110 i 2240)
- skrzydła „90” i „100” (1983 i 2043)
- skrzydła „90” i „100” (2110 i 2240)
- skrzydła bezprzylgowe rozwiernie
- podcięcie wentylacyjne
- skrót rekuperacyjny -8 mm
- kratka wentylacyjna tworzywowa
- kratka wentylacyjna aluminiowa
- listwa przymykowa drzwi dwuskrzydłowych bezprzylgowych

- czarne okucia do skrzydła przylgowego
- drzwi dwuskrzydłowe cena skrzydła x 2

UWAGA: Trzeci zawias Estetic 80 do drzwi bezprzylgowych (dopłata doliczana jest do ceny ościeżnicy)

UWAGA: W skrzydłach przylgowych oklejonych laminatami z grupy CPL możliwy wybór skrzydła z krawędzią o promieniu R=2,5 mm z wyjątkiem biały, biały mleczny, popiel, kaszmir.

MODELE MODERN



MODERN 10



MODERN 20



MODERN 30



MODERN 40



MODERN 50



MODERN 10
z czarną ramką SLIM



MODERN 20
z czarną ramką SLIM



MODERN 30
z czarną ramką SLIM



MODERN 40
z czarną ramką SLIM



MODERN 50
z czarną ramką SLIM

PLUS



PLUS 30 wysokość 2240 - biała mat



PLUS 30 - dąb gray

DEKORY

DRE CELL	biały (struktura)	biała mat	sosna biała	wiąz syberyjski	dąb piaskowy	dąb bielony ryfla	dąb vintage
	orzech	dąb natur premium	wiąz antracyt	wenge ciemne	kasztan marrone struktura	dąb evoke	orzech karmelowy
	jasna szara mat	srebrna					
3D	dąb grand	wiąz	dąb polski 3D				
CPL laminat	biały	biały mleczny	popiel	dąb walijski	akacja	orzech celini	orzech
	miodowy dąb	hikora naturalna	orzech palony	czarny ST	szary ciemny	beton 2	dąb gray
	NOWOŚĆ dąb casella jasny	NOWOŚĆ kaszmir					

* dekor dostępny do wyczerpania zapasów
*** dekor tylko w ustojeniu poziomym



W STANDARDZIE

- rama z drewna iglastego
- wypełnienie „plaster miodu”
- szyba kora biała gr. 4 mm

OPCJE BEZ DOPŁATY

- szyby chinchila lub żaluzja
- tuleje wentylacyjne
- trzeci zawias do skrzydła przylgowego

SKRZYDŁO PRZYLGOWE

- krawędź prosta, ramka przyszybowa płaska (w laminacie CPL - zaokrąglona), płyciny płaskie HDF gr. 4 mm
- 2 zawiasy wkręcane koloru srebrnego, 3 przy zmiennych wysokościach
- zamek zasuwkowy na klucz zwykły, blokadę łazienkową, wkładkę patentową lub zamek oszczędnościowy

SKRZYDŁO BEZPRZYLGOWE ROZWIERNE

- krawędź bez przylgi, ramka przyszybowa płaska (w laminacie CPL - zaokrąglona), płyciny płaskie HDF gr. 4 mm
- gniazda pod 2 zawiasy wpuszczane Estetic 80 (zawiasy stanowią wyposażenie ościeżnicy)
- zamek magnetyczny / mechaniczny na klucz zwykły, blokadę łazienkową, wkładkę patentową lub zamek oszczędnościowy

SKRZYDŁO PRZESUWNE (nie dotyczy wys. 1983)

- krawędź bez przylgi, płyciny płaskie HDF gr. 4 mm oraz do wyboru: ramka przyszybowa płaska lub ramka przyszybowa zaokrąglona (w laminacie CPL tylko zaokrąglona)
- gniazdo pod zamek hakowy i/lub uchwyty

OPCJE ZA DOPŁATĄ

- szyba dekoracyjna MAT DRE, DECORMAT BRĄZ, DECORMAT GRAFIT (dotyczy skrzydła)

PLUS 20
PLUS 40, 50, 60, 70, 80

PLUS 30

- szyba mleczna VSG 22.1 zespolona bezpieczna

PLUS 20, 50, 60

PLUS 30

PLUS 40

PLUS 70, 80

- wypełnienie:
płyta wiórowa otworowa (1983 i 2043)

płyta wiórowa otworowa (2110 i 2240)

- skrzydła „90” i „100” (1983 i 2043)

- skrzydła „90” i „100” (2110 i 2240)

- skrzydła bezprzylgowe rozwiernie

- podcięcie wentylacyjne

- skrót rekuperacyjny -8 mm

- kratka wentylacyjna tworzywowa

- kratka wentylacyjna aluminiowa

- listwa przymykowa drzwi dwuskrzydłowych

- bezprzylgowych

- czarne okucia do skrzydła przylgowego

- drzwi dwuskrzydłowe cena skrzydła x 2

UWAGA: Trzeci zawias Estetic 80 do drzwi bezprzylgowych

(dopłata doliczana jest do ceny ościeżnicy)

UWAGA: Odpowiedniki kolorów: W0118 - BIAŁY

UWAGA: W skrzydłach przylgowych klejonych laminatami z grupy CPL możliwy wybór skrzydła z krawędzią o promieniu R=2,5 mm z wyjątkiem biały, biały mleczny, popiel, kaszmir.

UWAGA: Zmienne wysokości występują w całej kolekcji PLUS.

Skrzydła w zależności od wybranego wariantu posiadają wysokość 1983 mm, 2043 mm, 2110 mm lub 2240 mm - dedykowane są do ościeżnic przylgowych z trzema zawiasami, w odpowiednich wariantach wysokości.

MODELE PLUS



PLUS 10



PLUS 20



PLUS 30



PLUS 40



PLUS 50



PLUS 60



PLUS 70



PLUS 80

STANDARD



STANDARD 10 - dąb evoke ościeżnica czarna mat 2

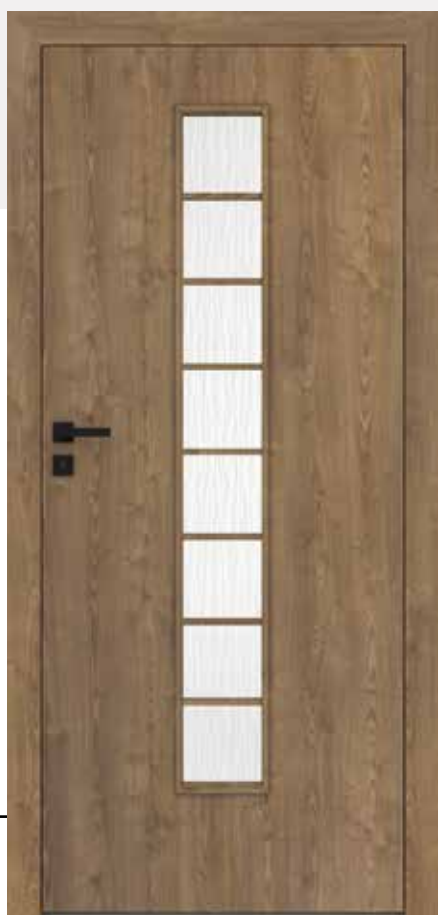

STANDARD 40S - kasztan marrone struktura

DEKORY

DRE CELL	biały (struktura)	biała mat	sosna biała	wiąz syberyjski	dąb piaskowy	dąb bielony ryfla	dąb vintage
	orzech	dąb natur premium	wiąz antracyt	wenge ciemne	kasztan marrone struktura	dąb evoke	orzech karmelowy
	jasna szara mat	srebrna					
3D	dąb grand	wiąz	dąb polski 3D				

* dekor dostępny do wyczerpania zapasów, *** dekor tylko w ustawieniu poziomym



STANDARD

SKRZYDŁA DRZWIOWE PRZYLGOWE, BEZPRZYLGOWE
wewnętrzne wewnętrzne

W STANDARDZIE

- rama z drewna iglastego
- wypełnienie „plaster miodu”
- szyba kora biała gr. 4 mm

OPCJE BEZ DOPLATY

- szyby chinchila lub żaluzja
- tuleje wentylacyjne
- trzeci zawias do skrzydła przylgowego

SKRZYDŁO PRZYLGOWE

- krawędź prosta, ramka przyszybowa płaska
- 2 zawiasy wkręcane koloru srebrnego
- zamek zasuwkowy na klucz zwykły, blokadę łazienkową, wkładkę patentową lub zamek oszczędnościowy
- **Realizacja zamówień w standardzie inwestycyjnym po konsultacji z Działem Kontraktów. Standard inwestycyjny to światło przejścia w ościeżnicy ze skrzydłem otwartym pod kątem 90 stopni dla drzwi wewnętrznych: „80” 800 mm, „90” 900 mm.**

SKRZYDŁO BEZPRZYLGOWE ROZWIERNIE

- krawędź bez przylgi, ramka przyszybowa płaska
- gniazda pod 2 zawiasy wpuszczane Estetic 80 (zawiasy stanowią wyposażenie ościeżnicy)
- zamek magnetyczny / mechaniczny na klucz zwykły, blokadę łazienkową, wkładkę patentową lub zamek oszczędnościowy

SKRZYDŁO PRZESUWNE

- krawędź bez przylgi oraz do wyboru: ramka przyszybowa płaska lub zaokrąglona
- gniazdo pod zamek hakowy i/lub uchwyty

UWAGA: Pakiet Silent dotyczy skrzydeł przylgowych i bezprzylgowych jednoskrzydłowych.

UWAGA: Ze stanów magazynowych dostępne są wybrane konfiguracje modelu STANDARD 10 przylgowe w kolorze dąb evoke oraz bezprzylgowe w kolorze biała mat.

OPCJE ZA DOPLATĄ

- pakiet Silent 37dB (uszczelka opadająca + wypełnienie akustyczne) - STANDARD 10
- szyba dekoracyjna MAT DRE, DECORMAT BRĄZ, DECORMAT GRAFIT (dotyczy skrzydła)
- STANDARD 20, 20s, 40, 40s, BULAJ MDF
- STANDARD 50, 50s
- STANDARD 30, 30s
- STANDARD 60
- szyba mleczna VSG 22.1 zespolona bezpieczna
- STANDARD 20, 20s, 40, 40s
- STANDARD 50, 50s, BULAJ MDF
- STANDARD 30, 30s
- STANDARD 60
- wypełnienie płyta wiórowa otworowa
- skrzydła bezprzylgowe rozwiernie
- skrzydła „90” i „100”
- skrzydła „110” przylgowe (tylko STANDARD 10)
- zamek zasuwkowy górny (tylko STANDARD 10 z płytą wiórową otworową i ościeżnicą prostą)
- podcięcie wentylacyjne
- skrót rekuperacyjny -8 mm
- kratka wentylacyjna tworzywowa
- kratka wentylacyjna aluminiowa
- listwa przymykowa drzwi dwuskrzydłowych bezprzylgowych
- czarne okucia do skrzydła przylgowego
- drzwi dwuskrzydłowe cena skrzydła x 2
- istnieje możliwość zakupu samego bulaja metalowego w kolorze czarnym lub stalowym w cenie
- **UWAGA:** Trzeci zawias Estetic 80 do drzwi bezprzylgowych (dopłata doliczana jest do ceny ościeżnicy)

MODELE STANDARD



Szerokość skrzydeł : jednoskrzydłowe „60”÷„100”, dwuskrzydłowe przylgowe „120” ÷ „200”, dwuskrzydłowe bezprzylgowe „120” ÷ „180”.
Informacje techniczne: ościeżnice: str. 144-167, akcesoria: str. 168-174 i 181, skrzydła drzwiowe: str. 182-195.

FANO



FANO 30s - biała mat



FANO 30S - dąb grand

DEKORY

DRE CELL	biały (struktura)	biała mat	sosna biała	wiąz syberyjski	dąb piaskowy	dąb bielony ryfla	dąb vintage
	orzech	dąb natur premium	wiąz antracyt	wenge ciemne	kasztan marrone struktura	dąb evoke	orzech karmelowy
	jasna szara mat	srebrna					
3D	dąb grand	wiąz	dąb polski 3D				

* dekor dostępny do wyczerpania zapasów, *** dekor tylko w ustawieniu poziomym



FANO

FANO

SKRZYDŁA DRZWIOWE PRZYLGOWE, BEZPRZYLGOWE

wewnętrzne wewnątrzlokalowe

W STANDARDZIE

- rama z drewna iglastego
- wypełnienie „plaster miodu”
- szyba kora biała gr. 4 mm

OPCJE BEZ DOPLATY

- szyby chinchila lub żaluzja
- tuleje wentylacyjne
- trzeci zawias do skrzydła przylgowego

SKRZYDŁO PRZYLGOWE

- krawędź prosta, ramka przyszybowa płaska
- 2 zawiasy wkręcane koloru srebrnego
- zamek zasuwkowy na klucz zwykły, blokadę łazienkową, wkładkę patentową lub zamek oszczędnościowy

SKRZYDŁO BEZPRZYLGOWE ROZWIERNIE

- krawędź bez przylgi, ramka przyszybowa płaska, płyciny profilowane MDF gr. 19 mm
- gniazda pod 2 zawiasy wpuszczane Estetic 80 (zawiasy stanowią wyposażenie ościeżnicy)
- zamek magnetyczny / mechaniczny na klucz zwykły, blokadę łazienkową, wkładkę patentową lub zamek oszczędnościowy

SKRZYDŁO PRZESUWNE

- krawędź bez przylgi, ramka przyszybowa zaokrąglona lub przyszybowa płaska, płycina profilowana MDF gr. 19 mm
- gniazdo pod zamek hakowy i/lub uchwyty

OPCJE ZA DOPLATĄ

- szyba dekoracyjna MAT DRE, DECORMAT BRĄZ, DECORMAT GRAFIT (dotyczy skrzydła)
FANO 20, 20s
FANO 30, 30s
 - szyba mleczna VSG 22.1 zespolona bezpieczna
FANO 20, 20s
FANO 30, 30s
 - wypełnienie płyta wiórowa otworowa
 - skrzydła bezprzylgowe rozwierne
 - skrzydła „90” i „100”
 - podcięcie wentylacyjne
 - skrót rekuperacyjny -8 mm
 - kratka wentylacyjna tworzywowa
 - kratka wentylacyjna aluminiowa
 - listwa przymykowa drzwi dwuskrzydłowych bezprzylgowych
 - czarne okucia do skrzydła przylgowego
 - drzwi dwuskrzydłowe cena skrzydła x 2
- UWAGA:** Trzeci zawias Estetic 80 do drzwi bezprzylgowych (dopłata doliczana jest do ceny ościeżnicy)

MODELE FANO



FANO 10



FANO 20



FANO 20s



FANO 30



FANO 30s

ARTE



ARTE 40 - dąb piaskowy



ARTE 20 - wiąz antracyt

DEKORY

DRE CELL	biały (struktura)	biała mat	sosna biała	wiąz syberyjski	dąb piaskowy	dąb bielony ryfla	dąb vintage
	orzech	dąb natur premium	wiąz antracyt	wenge ciemne	kasztan marrone struktura	dąb evoke	orzech karmelowy
	jasna szara mat	srebrna					
3D	dąb grand	wiąz	dąb polski 3D				

* dekor dostępny do wyczerpania zapasów, *** dekor tylko w ustawieniu poziomym



W STANDARDZIE

- rama z drewna iglastego
- wypełnienie „plaster miodu”
- szyba kora biała gr. 4 mm

OPCJE BEZ DOPLĄTY

- szyby chinchila lub żaluzja
- tuleje wentylacyjne
- trzeci zawias do skrzydła przylgowego

SKRZYDŁO PRZYLGOWE

- krawędź prosta, ramka przyszybowa płaska
- 2 zawiasy wkręcane koloru srebrnego
- zamek zasuwkowy na klucz zwykły, blokadę łazienkową, wkładkę patentową lub zamek oszczędnościowy

SKRZYDŁO BEZPRZYLGOWE ROZWIERNE

- krawędź bez przylgi, ramka przyszybowa płaska
- gniazda pod 2 zawiasy wpuszczane Estetic 80 (zawiasy stanowią wyposażenie ościeżnicy)
- zamek magnetyczny / mechaniczny na klucz zwykły, blokadę łazienkową, wkładkę patentową lub zamek oszczędnościowy

SKRZYDŁO PRZESUWNE

- krawędź bez przylgi, ramka przyszybowa zaokrąglona lub przyszybowa płaska
- gniazdo pod zamek hakowy i/lub uchwyty

OPCJE ZA DOPLĄTĄ

- szyba dekoracyjna MAT DRE, DECORMAT BRĄZ, DECORMAT GRAFIT (dotyczy skrzydła)

ARTE 10-30, 90

ARTE 40, 50

ARTE 80

- szyba mleczna VSG 22.1 zespolona bezpieczna

ARTE 10, 20, 30

ARTE 40, 50

ARTE 80

ARTE 90

- wypełnienie płyta wiórowa otworowa

- skrzydła bezprzylgowe rozwiernie

- skrzydła „90” i „100”

- podcięcie wentylacyjne

- skrót rekuperacyjny -8 mm

- kratka wentylacyjna tworzywowa

- kratka wentylacyjna aluminiowa

- listwa przymykowa drzwi dwuskrzydłowych bezprzylgowych

- czarne okucia do skrzydła przylgowego

- drzwi dwuskrzydłowe

cena skrzydła x 2

UWAGA: Trzeci zawias Estetic 80 do drzwi bezprzylgowych (dopłata doliczana jest do ceny ościeżnicy)

MODELE ARTE



ARTE 10



ARTE 20



ARTE 30



ARTE 40



ARTE 50



ARTE 80



ARTE 90

UNI



UNI 10 - kaszmir

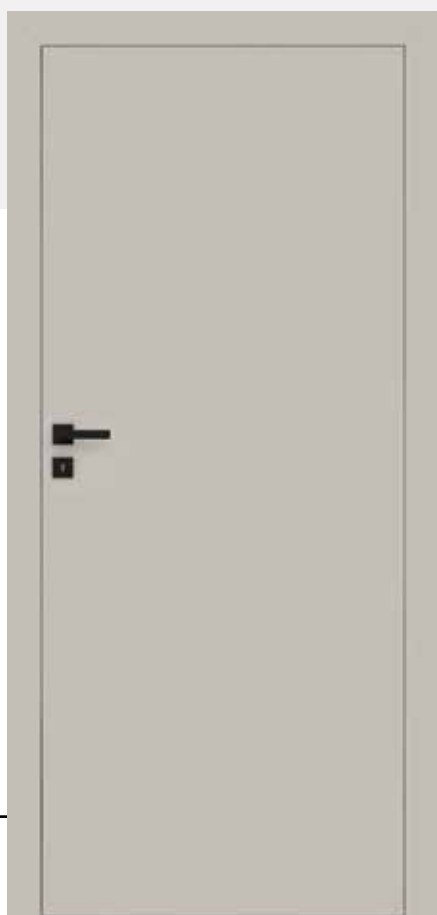

UNI 10 - kaszmir

DEKORY

MALOWANE	biały	kaszmir	latte	popielaty
----------	-------	---------	-------	-----------

biały - lakier akrylowy UV Premium - RAL 9003
kaszmir - lakier akrylowy UV Premium - NCS S2002-Y50R
latte - lakier akrylowy UV Premium - Flugger 4362, NCS S1505-Y50R
popielaty - lakier akrylowy UV Premium - RAL 7035



W STANDARDZIE

- skrzydło malowane lakierem akrylowym UV Premium
- rama z płyty MDF
- wypełnienie „plaster miodu”
- szyba kora biała gr. 4 mm

OPCJE BEZ DOPLĄTY

- szyby chinchila lub żaluzja
- tuleje wentylacyjne
- trzeci zawias do skrzydła przylgowego

UWAGA: Dla zapewnienia wysokiej jakości produktów malowanych, przed lakierowaniem zarówno skrzydła drzwiowe, jak i ościeżnice oklejone są specjalnym materiałem stanowiącym jednolity podkład.

SKRZYDŁO PRZYLGOWE

- krawędź prosta
- 2 zawiasy wkręcane koloru srebrnego
- zamek zasuwkowy na klucz zwykły, blokadę łazienkową, wkładkę patentową lub zamek oszczędnościowy

SKRZYDŁO BEZPRZYLGOWE ROZWIERNIE

- krawędź bez przylgi
- gniazda pod 2 zawiasy wpuszczane Estetic 80 (zawiasy stanowią wyposażenie ościeżnicy)
- zamek magnetyczny / mechaniczny na klucz zwykły, blokadę łazienkową, wkładkę patentową lub zamek oszczędnościowy w kolorze stalowym i czarnym lub magnetyczny w kolorze białym - do wyboru

SKRZYDŁO PRZESUWNE

- krawędź bez przylgi
 - gniazdo pod zamek hakowy i/lub uchwyty
- UWAGA:** ze stanów magazynowych dostępne są wybrane konfiguracje modelu UNI 10 przylgowe w kolorze biały.
- UWAGA:** Pakiet Silent dotyczy skrzydeł przylgowych i bezprzylgowych jednoskrzydłowych.

SKRZYDŁO Z ODWRÓCONĄ PRZYLGĄ

- skrzydło czynne rozwiernie jednoskrzydłowe
- krawędź prosta
- gniazda pod 2 zawiasy wpuszczane Estetic 1821 (zawiasy stanowią wyposażenie ościeżnicy)
- zamek magnetyczny na klucz zwykły, blokadę łazienkową, wkładkę patentową lub zamek oszczędnościowy

OPCJE ZA DOPLĄTĄ

- pakiet Silent 37dB (uszczelka opadająca + wypełnienie akustyczne) - UNI 10
 - szyba dekoracyjna MAT DRE, DECORMAT BRĄZ, DECORMAT GRAFIT (dotyczy skrzydła BULAJ MDF)
 - szyba mleczna VSG 22.1 zespolona bezpieczna BULAJ MDF
 - wypełnienie płyta wiórowa otworowa
 - wypełnienie płyta wiórowa pełna
 - skrzydła „90” i „100”
 - podcięcie wentylacyjne
 - skrót rekuperacyjny -8 mm
 - skrzydła bezprzylgowe rozwiernie
 - skrzydła z odwróconą przylgą
 - listwa przymykowa drzwi dwuskrzydłowych bezprzylgowych
 - kratka wentylacyjna tworzywowa
 - kratka wentylacyjna aluminiowa
 - czarne okucia do skrzydła przylgowego
 - drzwi dwuskrzydłowe cena skrzydła x 2
 - Istnieje możliwość zakupu samego bulaja metalowego w kolorze czarnym lub stalowym w cenie
- UWAGA:** Trzeci zawias Estetic 80 do drzwi bezprzylgowych (dopłata doliczana jest do ceny ościeżnicy)
- UWAGA:** Trzeci zawias Estetic 1821 do drzwi z odwróconą przylgą (dopłata doliczana jest do ceny ościeżnicy)

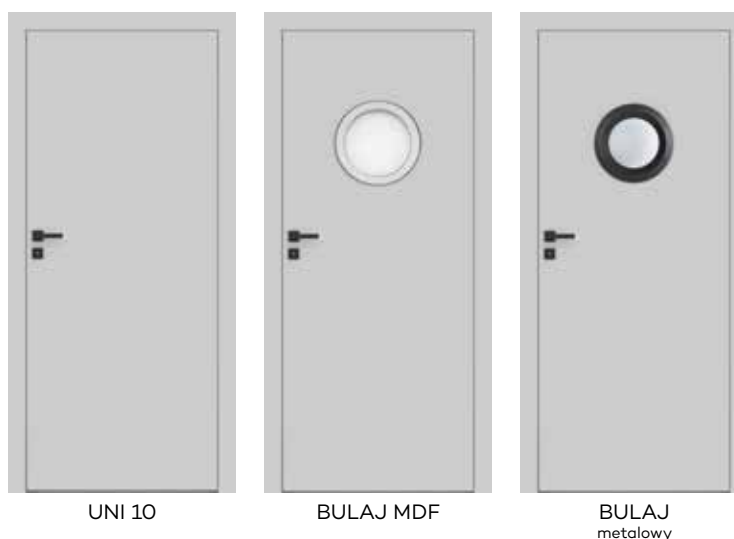
MODELE UNI

DRZWI UNI 10 Z OŚCIEŻNICĄ REGULOWANĄ PRZYLGOWĄ OD



FARGO

FARGO



FARGO 30 - popielaty



FARGO 10 - popielaty

DEKORY

MALOWANE	biały	kaszmir	latte	popielaty
-----------------	-------	---------	-------	-----------

biały - lakier akrylowy UV Premium - RAL 9003
kaszmir - lakier akrylowy UV Premium - NCS S2002-Y50R
latte - lakier akrylowy UV Premium - Flugger 4362, NCS S1505-Y50R
popielaty - lakier akrylowy UV Premium - RAL 7035



typ frezowania w kolekcji FARGO



W STANDARDZIE

- skrzydło malowane lakierem akrylowym UV Premium
- rama z płyty MDF
- wypełnienie „plaster miodu”

OPCJE BEZ DOPLATY

- tuleje wentylacyjne
- trzeci zawias do skrzydła przylgowego

UWAGA: Dla zapewnienia wysokiej jakości produktów malowanych, przed lakierowaniem zarówno skrzydła drzwiowe, jak i ościeżnice oklejone są specjalnym materiałem stanowiącym jednolity podkład.

SKRZYDŁO PRZYLGOWE

- krawędź prosta
- 2 zawiasy wkręcane koloru srebrnego
- zamek zasuwkowy na klucz zwykły, blokadę łazienkową, wkładkę patentową lub zamek oszczędnościowy

SKRZYDŁO BEZPRZYLGOWE ROZWIERNIE

- krawędź bez przylgi
- gniazda pod 2 zawiasy wpuszczane Estetic 80 (zawiasy stanowią wyposażenie ościeżnicy)
- zamek magnetyczny / mechaniczny na klucz zwykły, blokadę łazienkową, wkładkę patentową lub zamek oszczędnościowy w kolorze stalowym i czarnym lub magnetyczny w kolorze białym - do wyboru

SKRZYDŁO PRZESUWNE

- krawędź bez przylgi
- gniazdo pod zamek hakowy i/lub uchwyty

SKRZYDŁO Z ODWRÓCONĄ PRZYLGĄ

- skrzydło czynne rozwierne jednoskrzydłowe
- krawędź prosta
- gniazda pod 2 zawiasy wpuszczane Estetic 1821 (zawiasy stanowią wyposażenie ościeżnicy)
- zamek magnetyczny na klucz zwykły, blokadę łazienkową, wkładkę patentową lub zamek oszczędnościowy

OPCJE ZA DOPLATĄ

- pakiet Silent 37dB (uszczelka opadająca + wypełnienie akustyczne) - FARGO 10 - 60
- skrzydła „90” i „100”
- płyta wiórowa otworowa
- wypełnienie płyta wiórowa pełna
- podcięcie wentylacyjne
- skrót rekuperacyjny -8 mm
- skrzydła bezprzylgowe rozwierne
- skrzydła z odwróconą przylgą
- listwa przymykowa drzwi dwuskrzydłowych bezprzylgowych
- kratka wentylacyjna tworzywowa
- kratka wentylacyjna aluminiowa
- czarne okucia do skrzydła przylgowego
- drzwi dwuskrzydłowe cena skrzydła x 2

UWAGA: Trzeci zawias Estetic 80 do drzwi bezprzylgowych (dopłata doliczana jest do ceny ościeżnicy)

UWAGA: Trzeci zawias Estetic 1821 do drzwi z odwróconą przylgą (dopłata doliczana jest do ceny ościeżnicy)

UWAGA: Pakiet Silent dotyczy skrzydeł przylgowych i bezprzylgowych jednoskrzydłowych.

MODELE FARGO



FARGO 10



FARGO 20



FARGO 30



FARGO 40



FARGO 50



FARGO 60

DRZWI FARGO Z OŚCIEŻNICĄ REGULOWANĄ PRZYLGOWĄ OD



BINITO



BINITO 50 - kaszmir

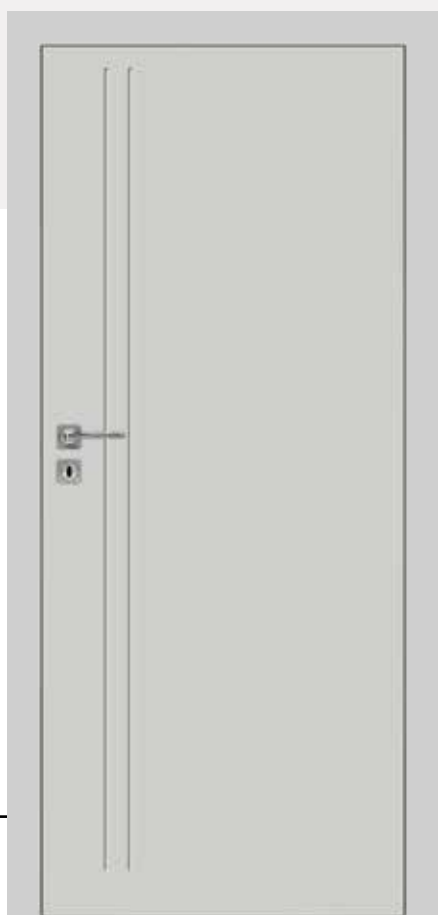

BINITO 50 - popielaty



DEKORY

MALOWANE	biały	kaszmir	latte	popielaty
----------	-------	---------	-------	-----------

biały - lakier akrylowy UV Premium - RAL 9003
kaszmir - lakier akrylowy UV Premium - NCS S2002-Y50R
latte - lakier akrylowy UV Premium - Flugger 4362, NCS S1505-Y50R
popielaty - lakier akrylowy UV Premium - RAL 7035

KLAMKA Z SZYLDDEM ZA

Promocja dotyczy skrzydeł przylgowych i bezprzylgowych rozwiernych kolekcji BINITO. Model klamki oraz kolor wykończenia do wyboru : klamki WEGA, ATRIA, ARCTUS , ORION, ZETA, AVIOR i ALTAIR oraz szyld na klucz zwykły lub wkładkę patentową lub blokadę łazienkową. Promocja trwa do wyczerpania zapasów.

W STANDARDZIE

- skrzydło malowane lakierem akrylowym UV Premium
- rama z płyty MDF
- wypełnienie „plaster miodu”
- szyba kora biała gr. 4 mm

OPCJE BEZ DOPLATY

- szyby chinchila lub żaluzja
- tuleje wentylacyjne
- trzeci zawias do skrzydła przylgowego

UWAGA: Dla zapewnienia wysokiej jakości produktów malowanych, przed lakierowaniem zarówno skrzydła drzwiowe, jak i ościeżnice oklejone są specjalnym materiałem stanowiącym jednolity podkład.

SKRZYDŁO PRZYLGOWE

- krawędź prosta, ramka przyszybowa płaska
- 2 zawiasy wkręcane koloru srebrnego
- zamek zasuwkowy na klucz zwykły, blokadę łazienkową, wkładkę patentową lub zamek oszczędnościowy

SKRZYDŁO BEZPRZYLGOWE ROZWIERNIE

- krawędź bez przyłgi, ramka przyszybowa płaska
- gniazda pod 2 zawiasy wpuszczane Estetic 80 (zawiasy stanowią wyposażenie ościeżnicy)
- zamek magnetyczny / mechaniczny na klucz zwykły, blokadę łazienkową, wkładkę patentową lub zamek oszczędnościowy w kolorze stalowym i czarnym lub magnetyczny w kolorze białym - do wyboru

SKRZYDŁO PRZESUWNE

- krawędź bez przyłgi, ramka przyszybowa płaska
- gniazdo pod zamek hakowy i/lub uchwyty

SKRZYDŁO Z ODWRÓCONĄ PRZYLGĄ

- skrzydło czynne rozwierne jednoskrzydłowe
- krawędź prosta
- gniazda pod 2 zawiasy wpuszczane Estetic 1821 (zawiasy stanowią wyposażenie ościeżnicy)

- zamek magnetyczny na klucz zwykły, blokadę łazienkową, wkładkę patentową lub zamek oszczędnościowy

OPCJE ZA DOPLATĄ

- pakiet Silent 37dB (uszczelka opadająca + wypełnienie akustyczne) - BINITO 10 - 90
 - szyba dekoracyjna MAT DRE, DECORMAT BRĄZ, DECORMAT GRAFIT
BINITO 11, 23
BINITO 21, 100
BINITO 24, 110
 - szyba mleczna VSG 22.1 zespolona bezpieczna
BINITO 11
BINITO 23
BINITO 21, 100
BINITO 24
BINITO 110
 - skrzydła „90” i „100”
 - płyta wiórowa otworowa
 - wypełnienie płyta wiórowa pełna
 - skrzydła bezprzylgowe rozwierne
 - podcięcie wentylacyjne
 - skrót rekuperacyjny -8 mm
 - skrzydła z odwróconą przylgą
 - listwa przymykowa drzwi dwuskrzydłowych bezprzylgowych
 - kratka wentylacyjna tworzywowa
 - kratka wentylacyjna aluminiowa
 - czarne okucia do skrzydła przylgowego
 - drzwi dwuskrzydłowe cena skrzydła x 2
- UWAGA:** Trzeci zawias Estetic 80 do drzwi bezprzylgowych (dopłata doliczana jest do ceny ościeżnicy)
- UWAGA:** Trzeci zawias Estetic 1821 do drzwi z odwróconą przylgą (dopłata doliczana jest do ceny ościeżnicy)
- UWAGA:** Pakiet Silent dotyczy skrzydeł przylgowych i bezprzylgowych jednoskrzydłowych.

MODELE BINITO



STANDARD INVEST



BULAJ INVEST metalowy - miodowy dąb



STANDARD INVEST 70 - miodowy dąb

DEKORY

CPL laminat grupa 1	biały	biały mleczny	popiel				
CPL laminat grupa 2	dąb walijski	akacja	orzech celini	orzech	miodowy dąb	hikora naturalna	orzech palony
	czarny ST	szary ciemny	beton 2	dąb gray	NOWOŚĆ dąb casella jasny	NOWOŚĆ kaszmir	
FINISH	biel alpejska	dąb craft bielony	dąb riviera	dąb rustikal			



STANDARD INVEST

SKRZYDŁA DRZWIOWE PRZYLGOWE
wewnętrzne wewnątrzlokalowe

W STANDARDZIE

- rama z płyty MDF
- wypełnienie „plaster miodu”
- szyba przezroczysta gr. 4 mm

OPCJE BEZ DOPLĄTY

- tuleje wentylacyjne
- trzeci zawias do skrzydła przylgowego

SKRZYDŁO PRZYLGOWE

- krawędź prosta
- krawędź o promieniu R 2,5 mm wykonana metodą directformingu **dostępna w grupie 2 CPL z wyjątkiem laminatu kaszmir (ramka przyszybowa zaokrąglona w laminatach CPL)**
- krawędź prosta (**ramka Slim w foliach Finish**)
- 2 zawiasy wkręcane koloru srebrnego
- zamek zasuwkowy na klucz zwykły, blokadę łazienkową, wkładkę patentową lub zamek oszczędnościowy
- Realizacja zamówień w standardzie inwestycyjnym po konsultacji z Działem Kontraktów. Standard inwestycyjny to światło przejścia w ościeżnicy ze skrzydłem otwartym pod kątem 90 stopni dla drzwi wewnętrznych: „80” 800 mm, „90” 900 mm.

OPCJE ZA DOPLĄTĄ

- pakiet Silent 37dB (uszczelka opadająca + wypełnienie akustyczne) - STANDARD INVEST 10
- szyba dekoracyjna MAT DRE, (dotyczy skrzydła) STANDARD INVEST 20, 70, 80, BULAJ MDF STANDARD INVEST 60
- wypełnienie płyta wiórowa otworowa
- skrzydła „100”
- podcięcie wentylacyjne
- skrót rekuperacyjny -8 mm
- kratka wentylacyjna tworzywowa
- kratka wentylacyjna aluminiowa
- czarne okucia do skrzydła przylgowego
- Istnieje możliwość zakupu samego bulaja metalowego w kolorze czarnym lub stalowym w cenie **UWAGA!** Ze stanów magazynowych dostępne są wybrane konfiguracje modelu STANDARD INVEST 10 przylgowe w kolorze biel alpejska.

MODELE STANDARD INVEST



STANDARD INVEST 10



STANDARD INVEST 20



STANDARD INVEST 60



STANDARD INVEST 70



STANDARD INVEST 80



BULAJ INVEST MDF



BULAJ INVEST metalowy



Bulaj metalowy czarny ** Bulaj metalowy **
** dostępna wyłącznie szyba klejona matowa lub przezroczysta.



Szerokość skrzydeł : jednoskrzydłowe „60”±„100”.

Informacje techniczne: ościeżnice: str. 144-167, akcesoria: str. 168-174 i 181, skrzydła drzwiowe: str. 182-195.

STANDARD CPL



STANDARD 10 - akacja



STANDARD CPL 20 - beton 2

DEKORY

CPL laminat grupa 1	biały	biały mleczny	popiel				
CPL laminat grupa 2	dqb walijski	akacja	orzech celini	orzech	miodowy dqb	hikora naturalna	orzech palony
	czarny ST	szary ciemny	beton 2	dqb gray	NOWOŚĆ dqb casella jasny	NOWOŚĆ kaszmir	



STANDARD CPL

SKRZYDŁA DRZWIOWE PRZYLGOWE, BEZPRZYLGOWE

wewnętrzne wewnątrzlokalowe

W STANDARDZIE

- krawędź o promieniu R 2,5 mm tylko dla laminatów 0,15-0,20 mm z gr. 2 CPL (oprócz koloru kaszmir)
- krawędź prosta dla laminatów 0,15-0,20 mm oraz 0,7 mm
- rama z drewna iglastego
- wypełnienie „plaster miodu”
- szyba kora biała gr. 4 mm
- Laminat CPL 0,15 - 0,2 mm lub 0,7 mm

OPCJE BEZ DOPLATY

- szyby chinchila lub żaluzja
- tuleje wentylacyjne
- trzeci zawias do skrzydła przylgowego

SKRZYDŁO PRZYLGOWE

- krawędź prosta
- krawędź o promieniu R 2,5 mm wykonana metodą directformingu dostępna w 2 grupie laminatów CPL 0,15-0,20 mm
- krawędź prosta dla laminatów 0,7 mm
- 2 zawiasy wkręcane koloru srebrnego
- zamek zasuwkowy na klucz zwykły, blokadę łazienkową, wkładkę patentową lub zamek oszczędnościowy
- Realizacja zamówień w standardzie inwestycyjnym po konsultacji z Działem Kontraktów. Standard inwestycyjny to światło przejścia w ościeżnicy ze skrzydłem otwartym pod kątem 90 stopni dla drzwi: wewnętrznych „80” 800 mm, „90” 900 mm.

SKRZYDŁO BEZPRZYLGOWE ROZWIERNIE

- krawędź bez przylgi, ramka przyszybowa zaokrąglona
- gniazda pod 2 zawiasy wpuszczane Estetic 80 (zawiasy stanowią wyposażenie ościeżnicy)
- zamek magnetyczny / mechaniczny na klucz zwykły, blokadę łazienkową, wkładkę patentową lub zamek oszczędnościowy

SKRZYDŁO PRZESUWNE

- krawędź bez przylgi, ramka przyszybowa zaokrąglona
- gniazdo pod zamek hakowy i/lub uchwyty

UWAGA: Odpowiedniki kolorów: W0118 - BIAŁY

OPCJE ZA DOPLATĄ

- pakiet Silent 37dB (uszczelka opadająca + wypełnienie akustyczne) - STANDARD 10 CPL
 - szyba dekoracyjna MAT DRE, DECORMAT BRĄZ, DECORMAT GRAFIT (dotyczy skrzydła) STANDARD 20, BULAJ MDF STANDARD 60
 - szyba mleczna VSG 22.1 zespolona bezpieczna STANDARD 20 STANDARD 60 BULAJ MDF
 - wypełnienie płyta wiórowa otworowa
 - skrzydła „100”
 - skrzydła „110” (tylko STANDARD 10) laminaty 0,15 - 0,20 mm
 - skrzydła bezprzylgowe rozwiernie
 - zamek zasuwkowy górny (tylko STANDARD 10) z płytą wiórową otworową i ościeżnicą prostą
 - kratka wentylacyjna tworzywowa
 - kratka wentylacyjna aluminiowa
 - listwa przymykowa drzwi dwuskrzydłowych bezprzylgowych
 - podcięcie wentylacyjne
 - skrót rekuperacyjny -8 mm
 - czarne okucia do skrzydła przylgowego
 - drzwi dwuskrzydłowe cena skrzydła x 2
 - Istnieje możliwość zakupu samego bulaja metalowego w kolorze czarnym lub stalowym w cenie
- UWAGA:** Trzeci zawias Estetic 80 do drzwi bezprzylgowych (dopłata doliczana jest do ceny ościeżnicy)
- Laminat CPL 0,7 mm jest również dostępny w szerokości „110” i w w modelach Standard CPL 20, 60, bulaj MDF, bulaj metalowy - w celu złożenia zamówienia prosimy o kontakt z Działem Obsługi Klienta.**

MODELE STANDARD CPL



STANDARD 10



STANDARD 20



STANDARD 60



BULAJ MDF



BULAJ metalowy



Bulaj metalowy czarny **



Bulaj metalowy **

** dostępna wyłącznie szyba klejona matowa lub przezroczysta



UWAGA: Pakiet Silent dotyczy skrzydeł przylgowych i bezprzylgowych jednoskrzydłowych.

Szerokość skrzydeł: jednoskrzydłowe „60”÷„100”, dwuskrzydłowe przylgowe „120” ÷ „200”, dwuskrzydłowe bezprzylgowe „120” ÷ „180”.
Informacje techniczne: ościeżnice: str. 144-167, akcesoria: str. 168-174 i 181, skrzydła drzwiowe: str. 182-195.

STANDARD

zmienne wysokości



STANDARD 10 - dąb evoke



STANDARD 10 - dąb vintage

DEKORY

DRE CELL	biały (struktura)	biała mat	sosna biała	wiąz syberyjski	dąb piaskowy	dąb bielony ryfla	dąb vintage
	orzech	dąb natur premium	wiąz antracyt	wenge ciemne	kasztan marrone struktura	dąb evoke	orzech karmelowy
	jasna szara mat	srebrna					
CPL laminat grupa 1	biały	biały mleczny	popiel				
	dąb walijski	akacja	orzech celini	orzech	miodowy dąb	hikora naturalna	orzech palony
CPL laminat grupa 2	czarny ST	szary ciemny	beton 2	dąb gray	NOWOŚĆ dąb casella jasny	NOWOŚĆ kaszmir	

* dekar dostępny do wyczerpania zapasów, *** dekar tylko w ustawieniu poziomym



STANDARD 10

SKRZYDŁA DRZWIOWE PRZYLGOWE, BEZPRZYLGOWE O ZMIENNYCH WYSOKOŚCIACH

wewnętrzne wewnątrzlokalowe

W STANDARDZIE

- rama z drewna iglastego
- wypełnienie „plaster miodu”

OPCJE BEZ DOPLĄTY

- tuleje wentylacyjne

SKRZYDŁO PRZYLGOWE

- krawędź prosta oklejona obrzeżem
- krawędź o promieniu R 2,5 mm wykonana metodą directformingu **dostępna w grupie 2 CPL** z wyjątkiem laminatu kaszmir
- 3 zawiasy wkręcane koloru srebrnego
- zamek zasuwkowy na klucz zwykły, blokadę łazienkową, wkładkę patentową lub zamek oszczędnościowy

SKRZYDŁO BEZPRZYLGOWE ROZWIERNE

- krawędź bez przyłgi
- gniazda pod 2 zawiasy wpuszczane Estetic 80 (zawiasy stanowią wyposażenie ościeżnicy)
- zamek magnetyczny / mechaniczny na klucz zwykły, blokadę łazienkową, wkładkę patentową lub zamek oszczędnościowy

OPCJE ZA DOPLĄTĄ

- pakiet Silent 37dB (1983) (uszczelka opadająca + wypełnienie akustyczne) - STANDARD 10
- pakiet Silent 37dB (2110 i 2240) (uszczelka opadająca + wypełnienie akustyczne) - STANDARD 10
- wypełnienie:
 - płyta wiórowa otworowa (1983)
 - płyta wiórowa otworowa (2110 i 2240)
- skrzydła „90”-„100” (1983) DRE - CELL
- skrzydła „90”-„100” (2110 i 2240) DRE-CELL
- skrzydła „100” (1983) DRE - CPL
- skrzydła „100” (2110 i 2240) DRE - CPL
- skrzydła bezprzylgowe rozwierne
- podcięcie wentylacyjne
- kratka wentylacyjna tworzywowa
- kratka wentylacyjna aluminiowa
- listwa przymykowa drzwi dwuskrzydłowych bezprzylgowych
- czarne okucia do skrzydła przylgowego
- drzwi dwuskrzydłowe cena skrzydła x 2

UWAGA: Trzeci zawias Estetic 80 do drzwi bezprzylgowych (dopłata doliczana jest do ceny ościeżnicy)

Dostępny również laminat CPL 0,7 mm - w celu złożenia zamówienia prosimy o kontakt z Działem Obsługi Klienta. Skrzydła w zależności od wybranego wariantu posiadają wysokość 1983 mm, 2110 mm lub 2240 mm - dedykowane są do ościeżnic przylgowych z trzema zawiasami, w odpowiednich wariantach wysokości.

UWAGA: Odpowiedniki kolorów: W0118 - BIAŁY

MODELE STANDARD 10



STANDARD 10
wys. 1983

STANDARD 10
standardowa
wysokość

STANDARD 10
wys. 2110

STANDARD 10
wys. 2240



DRZWI Z UKRYTĄ OŚCIEŻNICĄ



Drzwi ukryte montowane na ościeżnicy aluminiowej oferują minimalistyczny design, dzięki któremu idealnie wtapiają się w ścianę, co daje wrażenie spójnej przestrzeni. Możliwość samodzielnego wykończenia farbą lub tapetą pozwala na pełną personalizację, podczas gdy gotowe warianty kolorystyczne lub okleiny proponowane przez DRE zapewniają łatwe i szybkie dopasowanie do różnych stylów wnętrzarskich.



SARA ECO 2 - grunt, ściana i skrzydło drzwiowe pomalowane farbą tablicową.

PROFI



PROFI - grunt (malowany na kolor ściany)



PROFI - skrzydło białe z ościeżnicą aluminiową

DEKORY SKRZYDEŁ DRZWIOWYCH

MALOWANE

biały

biały - lakier akrylowy UV Premium -
RAL 9003

grunt



BEZPRZYLGOWE - OTWIERANE NA ZEWNĄTRZ ORAZ ODWRÓCONA PRZYLGĄ - OTWIERANE DO WEWNĄTRZ

Drzwi systemu PROFi z ościeżnicą aluminiową i skrzydłem drzwiowym o grubości **50 mm** to innowacyjne rozwiązanie pozwalające na kreatywne projektowanie wnętrz, z wykorzystaniem niewidocznych drzwi, dające możliwość wykończenia powierzchni skrzydła w kolorach ścian.

KONSTRUKCJA DRZWI PROFi OBEJMUJE:

Ościeżnicę aluminiową, po zamontowaniu niewidoczną, wmurowaną w ościeżę lub obrobioną płytami Gipsowo-Kartonowymi. Po obróbce murarskiej widoczny jedynie wrzб ościeżnicy, przygotowany do malowania np. w kolorze ścian.

Skrzydło płytowe bezprzylgowe i odwróconą przylgą w dwóch wariantach wykończenia:

- Szerokie płaszczyzny skrzydła zagruntowane i przygotowane do malowania lub tapetowania (np. w kolorze ścian). Krawędzie skrzydła oklejone obrzeżem umożliwiającym jego pomalowanie. Malowanie należy wykonać we własnym zakresie lub wybrać dekor malowany.
- Szerokie płaszczyzny skrzydła oraz krawędzie malowane białym lakierem akrylowym UV.

OPCJE ZA DOPŁATĄ

- podcięcie wentylacyjne
- uszczelka opadająca
- pakiet **Silent 37dB** (uszczelka opadająca + wypełnienie akustyczne) - Norma 2043
- pakiet **Silent 37dB** (uszczelka opadająca + wypełnienie akustyczne) - Norma 2240
- dopłata za trzeci zawias Estetic 80

Profil ościeżnicy odwróconej przylgi



Profil ościeżnicy bezprzylgowej



SARA ECO 2



SARA ECO 2 - norma 240 pomalowane na kolor ściany



SARA ECO 2 - skrzydło dąb piaskowy z ościeżnicą aluminiową

DEKORY SKRZYDEŁ DRZWIOWYCH

MALOWANE	biały	kaszmir	latte	popielaty				
3D	dąb grand	wiąz	dąb polski 3D					
DRE CELL 1	biały (struktura)	biała mat	sosna biała	wiąz syberyjski	dąb piaskowy	dąb bielony ryfla	dąb vintage	
orzech	dąb natur premium	wiąz antracyt	wenge ciemne	kasztan marrone struktura	dąb evoke	orzech karmelowy	srebrna	
jasna szara mat	warm grey mat	kaszmir mat	dąb szalwia (struktura)	szalwia mat	ciemna oliwka mat	ciemny niebieski mat		
DRE CELL 2	miedź antyczna**	beton oxide**						
CPL	czarny ST							
DEKOR	grunt							

biały - lakier akrylowy UV Premium - RAL 9003
 kaszmir - lakier akrylowy UV Premium - NCS S2002-Y50R
 latte - lakier akrylowy UV Premium - Flugger 4362, NCS S1505-Y50R
 popielaty - lakier akrylowy UV Premium - RAL 7035

* dekor dostępny do wyczerpania zapasów
 ** dekor z krawędzią skrzydła w kolorze czarnym
 *** dekor tylko w ułożeniu poziomym



Ceny skrzydeł drzwiowych

Cena skrzydła nie obejmuje ceny ościeżnicy i klamki.

SARA ECO 2

SKRZYDŁA DRZWIOWE BEZPRZYLGOWE, Z ODWRÓCONĄ PRZYLGĄ
wewnętrzne wewnętrzzlokalowe

BEZPRZYLGOWE - OTWIERANE NA ZEWNĄTRZ ORAZ ODWRÓCONA PRZYLGĄ - OTWIERANE DO WEWNĄTRZ

Drzwi Sara Eco 2 to innowacyjne rozwiązanie pozwalające na kreatywne projektowanie wnętrz, z wykorzystaniem niewidocznych drzwi, dające możliwość wykończenia powierzchni skrzydła w kolorach ścian.

KONSTRUKCJA DRZWI SARA ECO 2 OBEJMUJE:

Ościeżnicę aluminiową, po zamontowaniu niewidoczną, wmurowaną w ościeże lub obrobioną płytami Gipsowo-Kartonowymi. Po obróbce murarskiej widoczny jedynie wręb ościeżnicy, przygotowany do malowania np. w kolorze ścian.

Skrzydło płytowe bezprzylgowe i odwrócona przylga w dwóch wariantach wykończenia:

- Szerokie płaszczyzny skrzydła zagruntowane i przygotowane do malowania lub tapetowania (np. w kolorze ścian). Krawędzie skrzydła oklejone obrzeżem umożliwiającym jego pomalowanie. Malowanie należy wykonać we własnym zakresie lub wybrać dekory malowane.
- Szerokie płaszczyzny skrzydła oklejone foliami z grupy DRE-Cell, 3D, CP czarny ST lub folią do malowania w grupie dekorów malowanych, krawędzie skrzydła oklejone obrzeżem w kolorze folii (oprócz kolorów miedz antyczna i beton oxide).

OPCJE ZA DOPŁATĄ W GRUNT

- podcięcie wentylacyjne
- skrót rekuperacyjny -8 mm
- płyta wiórowo otworowa w normie 202
- płyta wiórowo otworowa w normie 220
- płyta wiórowo otworowa w normie 240
- płyta wiórowa pełna w normie 202
- płyta wiórowa pełna w normie 220
- płyta wiórowa pełna w normie 240

W STANDARDZIE SKRZYDŁA

- rama z drewna iglastego lub MDF (grunt i malwane)
- gniazda pod 2 lub 3 zawiasy wpuszczane, w kolorach ościeżnic białej i czarnej zastosowano nowe zawiasy o zwiększonej nośności do 60 kg
- wypełnienie „plaster miodu”
- zamek magnetyczny biały lub stalowy na klucz zwykły, blokadę tążienkową, wkładkę patentową lub zamek oszczędnościowy

OPCJE ZA DOPŁATĄ W DRE-CELL, 3D I MALOWANE

- podcięcie wentylacyjne
- skrót rekuperacyjny -8 mm
- kratka wentylacyjna tworzywowa
- kratka wentylacyjna aluminiowa
- uszczelka opadająca
- płyta wiórowo otworowa w normie 202
- płyta wiórowo otworowa w normie 220
- płyta wiórowo otworowa w normie 240
- płyta wiórowa pełna w normie 202
- płyta wiórowa pełna w normie 220
- płyta wiórowa pełna w normie 240

Cena ościeżnicy zawiera również 2 lub 3 zawiasy wpuszczane. Uwaga: w opcji z płytą wiórową otworową lub płytą wiórową pełną w normie 202 wymagane 3 zawiasy.

UWAGA: Skrzydła drzwiowe w gruncie Sara ECO 2 z ościeżnicami aluminiowymi DRE w kolorze aluminium i białym dostępne są ze stanów magazynowych w wybranych konfiguracjach.

KOLORY OŚCIEŻNIC ALUMINIOWYCH



aluminium



biała
RAL 9003



czarna

SYSTEMY PRZESUWNE, SKŁADANE



Systemy drzwi przesuwnych pozwalają na oszczędność miejsca, co czyni je idealnym rozwiązaniem do mniejszych pomieszczeń, a także zapewniają nowoczesny i elegancki wygląd. Drzwi łamane natomiast umożliwiają łatwe otwieranie nawet w wąskich przestrzeniach, oferując jednocześnie bardziej elastyczne podziały pomieszczeń, co zwiększa funkcjonalność wnętrza.



ESTRA 5 - biała mat, system przesuwny NT

SYSTEM PRZESUWNY

NAŚCIENNY NS, NT

wewnętrzne wewnętrzzłokalne

SYSTEM PRZESUWNY NAŚCIENNY DRE

Przeznaczony jest do drzwi jedno lub dwuskrzydłowych, wewnętrzzłokalnych, w wariacie przesuwne. Może być zastosowany do drzwi będących w naszej ofercie, w wykończeniu: DRE-Cell, folii 3D, laminatach CPL, a także drzwi malowanych z wyjątkiem kolekcji: Enter, Enter Akustik, Solid, Solid RC2, Forca B, drzwi przeciwpożarowych, szklanych oraz drzwi o zmiennych wysokościach.

W ofercie posiadamy dwa rodzaje systemów przesuwnych: NS - system montowany bezpośrednio na ścianę NT - system montowany z użyciem tunelu regulowanego

Występują dwa warianty Systemu NT:

- na tunel z kątownikiem 63 mm
- na tunel z kątownikiem 80 mm

W skład systemu przesuwne NS wchodzi: prowadnica (SN 150, 180, 200) z okuciami, listwa dystansowa, maskownica oraz belka odbojowa (belka tylko do drzwi jednoskrzydłowych, do drzwi z zamkiem w belce znajduje się frezowanie pod zaczep).

System NS - montowany bezpośrednio na ścianę

System NT - montowany z użyciem tunelu regulowanego

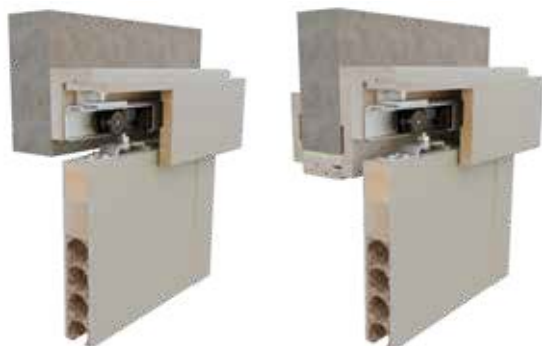

Do systemu NT dodatkowo dodawane są dwie listwy dystansowe grubości 16 mm o przekrojach dostosowanych do szerokości kątowników 63 mm lub 80 mm. Systemy NS i NT różnią się również przekrojem maskownicy.

Do skompletowania zestawu drzwi przesuwne należy dokupić skrzydło przesuwne w wymiarze:

Drzwi pojedyncze: „60”, „70”, „80”, „90”, „100”
Drzwi podwójne: „2x60”, „2x70”, „2x80”, „2x90”, „2x100”

Skrzydła mogą być wyposażone w gniazda pod zamek i/lub uchwyty – akcesoria te należy dokupić.

W przypadku systemu NT dokupić należy też tunel regulowany. Laminał CPL gr. 2 dotyczy laminatu dąb halifax naturalny w ułożeniu wzdłużnym.

AKCESORIA

- Uchwyt kwadratowy 1 szt.
- Uchwyt prostokątny 1 szt.
- Zamek hakowy z kluczem, WC, z dwoma uchwytami kwadratowymi
- Zamek hakowy z kluczem, WC, pod wkładkę patentową, z dwoma uchwytami prostokątnymi
- Komplet uchwytów na jedno skrzydło stanowią 2 szt.
- Wkładka patentowa 20/20

UWAGA: Maskownicę i prowadnicę do systemów podwójnych uzyskuje się poprzez połączenie dwóch elementów z systemu pojedynczego.



SYSTEM PRZESUWNY

DRZWI SZKLANYCH TP, TO
wewnętrzne wewnętrzlokalowe

SYSTEM PRZESUWNY DO DRZWI SZKLANYCH SPAZIO.

Wykonany z aluminium anodowanego, to kompletne rozwiązanie przeznaczone do obrobionego na gotowo ościeża. W skład kompletu wchodzi szyna jezdna wraz blendą prostą lub owalną oraz elementy przeznaczone do zawieszenia tafli szklanej przesuwnej i ogranicznik dolny.

System Spazio występuje w dwóch wariantach, odróżniających się jedynie kształtem zewnętrznej blendy:

- Spazio TP – z blendą prostą
- Spazio TO – z blendą owalną

CENA

- Cena systemu przesuwnej kolor aluminium do drzwi szklanych
- Cena systemu przesuwnej kolor czarna anoda do drzwi szklanych

Do skompletowania systemu należy dokupić skrzydło szklane z naszej oferty z kolekcji Galla w wariantach przesuwnych oraz przeznaczony do niego uchwyt okrągły.

OPCJE ZA DOPLATĄ

- uchwyt muszelkowy (dwustronny)

UWAGA: Brak możliwości wykonania opcji wentylacyjnych.

skrzydeł szklanych GALLA na [stronie 140](#)

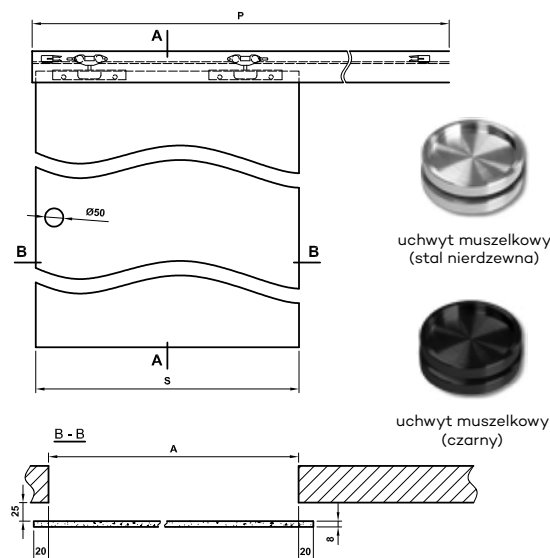
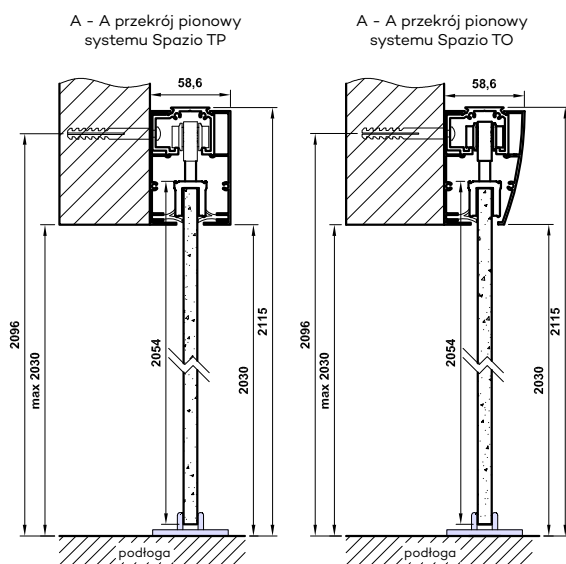

Tab. Wymiary

	S	A	P	S - szerokość skrzydła A - szerokość otworu w murze P - długość prowadnicy
„60”	630	590	1340	
„70”	730	690	1540	
„80”	830	790	1740	
„90”	930	890	1940	

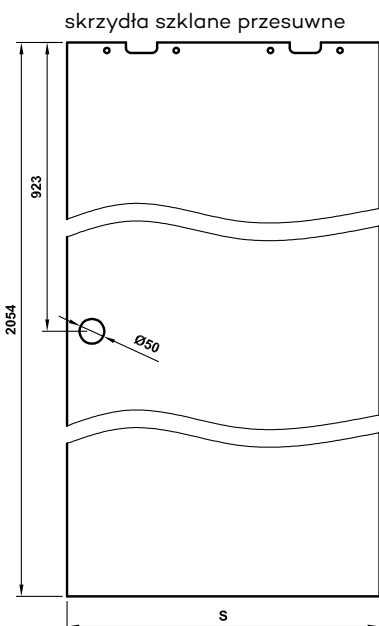

Spazio TO
aluminium



Spazio TP
aluminium



Spazio TO
czarna anoda



Spazio TP
czarna anoda



SYSTEM PRZESUWNY SPAZIO CD

NAŚCIENNY

wewnętrzne wewnętrzzłokalne

SPAZIO CD

System przesuwny ścienny z anodowaną prowadnicą i blendą prostokątną. Przeznaczony do skrzydeł płytowych i ramowych. Jest to rozwiązanie przeznaczone do obrobionego na gotowo ościeża.

W SKŁAD ZESTAWU WCHODZI:

- prowadnica wraz z zaślepkami bocznymi
- wózki jezdne systemu
- uchwyty montażowe skrzydła drzwiowego
- prowadnik dolny
- zestaw montażowy (śruby, wkręty)

Do skompletowania systemu należy dokupić skrzydło przesuwne z naszej szerokiej oferty w wersji z uchwytem. Uchwyt należy dokupić oddzielnie.



Spazio CD - aluminium



Spazio CD - czarna anoda

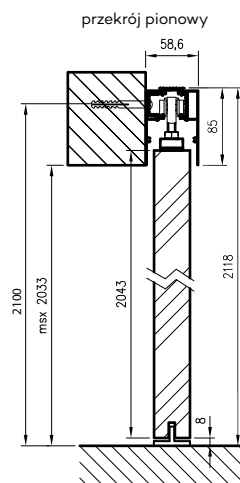
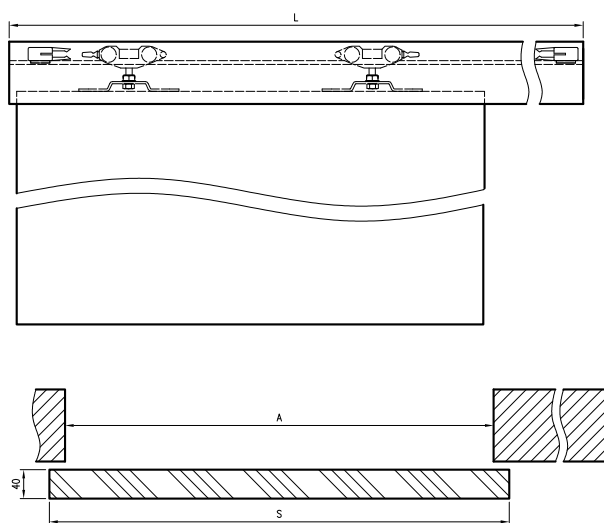

A - szerokość otworu w murze
S - szerokość skrzydła
L - długość prowadnicy

	A	S	L
„60”	600	644	1370
„70”	700	744	1570
„80”	800	844	1770
„90”	900	944	1970
„100”	1000	1044	2170

Szerokość skrzydeł: jednoskrzydłowe „60”÷„100”.

KASETA BEZOŚCIEŻNICOWA B01

SKRZYDŁA DRZWIOWE PRZESUWNE
wewnętrzne wewnątrzlokalowe

KASETA BEZOŚCIEŻNICOWA B01

Kaseta bezościeżnicowa z możliwością montażu i demontażu skrzydła drzwiowego po montażu i obróbce kasety. Montaż systemu zakłada osadzenie kasety w konstrukcji profili służących do budowy ściany G-K (lub innej konstrukcji) o grubości:

- 100 mm dla kasety bezościeżnicowej B01 100 mm
- 125 mm dla kasety bezościeżnicowej B01 125 mm

Następnie zabudowanie szerokich płaszczyzn płytami G-K o grubości 12,5 mm (płyty G-K należy dokupić) i wykończenie tych płaszczyzn.

WYKAZ KOLEKCJI I MODELI DRZWI DOSTĘPNYCH W SYSTEMIE KASETOWYM BEZOŚCIEŻNICOWYM B01:

ESTRA; ENA; TRIESTA; REVA; FOSCA; NESTOR; AURI; ELSA; PREMIUM; PIANO; SCALA; VERSO; BERGE; EVEN; NOVA 10; RIVIA 10, RIVIA 60-130; GALERIA ALU 10, 20, 30, 50, 60; FINEA 10, 40; STANDARD 10, UNI 10; FARGO 10-60; BINITO 10-90. Skrzydła posiadają dodatkowe frezowania na górnej krawędzi. Do kaset bezościeżnicowych B01 nie można stosować skrzydeł z zamkami oraz skrzydeł płytowych z przeszkleniami i płycinami.

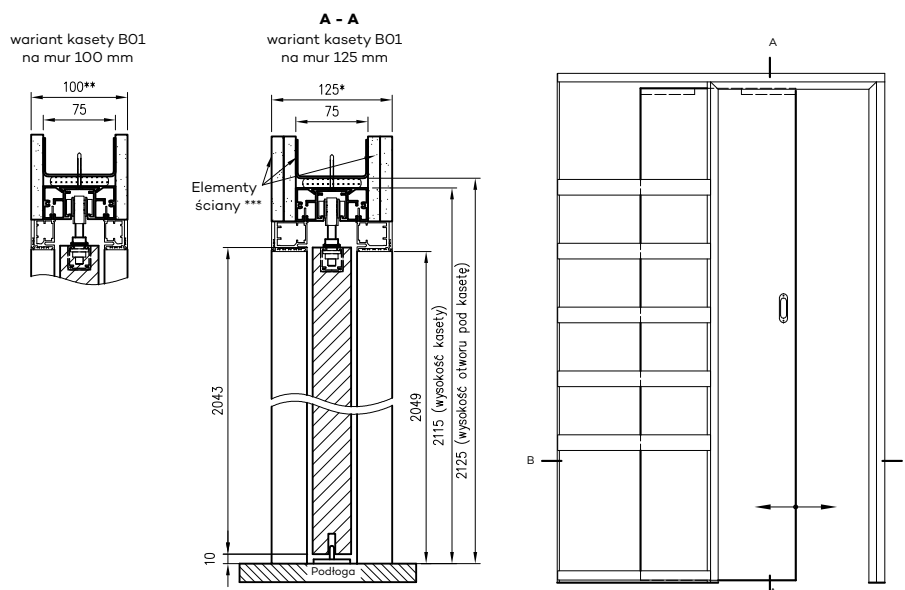

Szerokość	S	A	C	D	G
60	644	626	1360	1380	659
70	744	726	1560	1580	759
80	844	826	1760	1780	859
90	944	926	1960	1980	959
100	1044	1026	2160	2180	1059

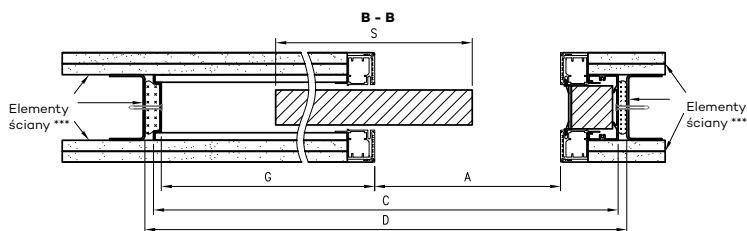

S - szerokość skrzydła drzwiowego
A - szerokość w świetle przejścia
C - całkowita szerokość kasety
D - szerokość otworu pod kasetę
G - głębokość gotowej kasety

* wariant Kasety B01 na mur 125 mm
** wariant Kasety B01 na mur 100 mm
*** elementy ściany nie są składnikami produktu

KASETA PA



System przesuwny kasetta ościeżnicowa PA - STANDARD 10 dąb vintage



STANDARD 10 - kasetta PA dąb piaskowy

DEKORY

MALOWANE	biały	kaszmir	latte	popielaty			
3D	dąb grand	wiąz	dąb polski 3D				
DRE CELL	biały (struktura)	biała mat	sosna biała	wiąz syberyjski	dąb piaskowy	dąb bielony ryfla	dąb vintage
orzech	dąb natur premium	wiąz antracyt	wenge ciemne	kasztan marrone struktura	dąb evoke	orzech karmelowy	srebrna
jasna szara mat	warm grey mat	kaszmir mat	dąb szalwia (struktura)	szalwia mat	ciemna oliwka mat	ciemny niebieski mat	czarna mat 2
beton oxide*	miedź antyczna*						

* dekor dostępny do wyczerpania zapasów, *** dekor tylko w usojeniu poziomym

biały - lakier akrylowy UV Premium - RAL 9003
 kaszmir - lakier akrylowy UV Premium - NCS S2002-Y50R
 latte - lakier akrylowy UV Premium - Flugger 4362, NCS S1505-Y50R
 popielaty - lakier akrylowy UV Premium - RAL 7035

KASETA OŚCIEŻNICOWA PA

SKRZYDŁA DRZWIOWE PRZESUWNE

wewnętrzne wewnątrzlokalowe

KASETA OŚCIEŻNICOWA PA

Montaż systemu zakłada osadzenie kasety w konstrukcji profili służących do budowy ściany G-K (lub innej konstrukcji) o grubości:

- 100 mm dla kasety ościeżnicowej PA 100 mm
- 125 mm dla kasety ościeżnicowej PA 125 mm

Następnie zabudowanie szerokich płaszczyzn płytami G-K o grubości 12,5 mm (płyty G-K należy dokupić) i wykończenie tych płaszczyzn oraz instalację Tunelowej Obudowy Kasety.

UWAGA: Do kaset PA 100 mm i 125 mm nie pasują skrzydła VETRO A, VETRO D, VETRO D2, VETRO E a także VETRO B o szerokości „70”.

Dodatkowo do kaset PA 100 mm nie można zastosować skrzydeł z zamkami oraz skrzydeł płytowych z przeszkleniami lub ptycinami

W SKŁAD ZESTAWU WCHODZI:

- elementy kasety wykonane z elementów aluminiowych oraz akcesoria pozwalające na jej zmontowanie
- elementy pozwalające na dekoracyjną zabudowę powstałego ościeża – tzw. Tunelowa Obudowa Kasety z kątownikami szerokości 80 mm

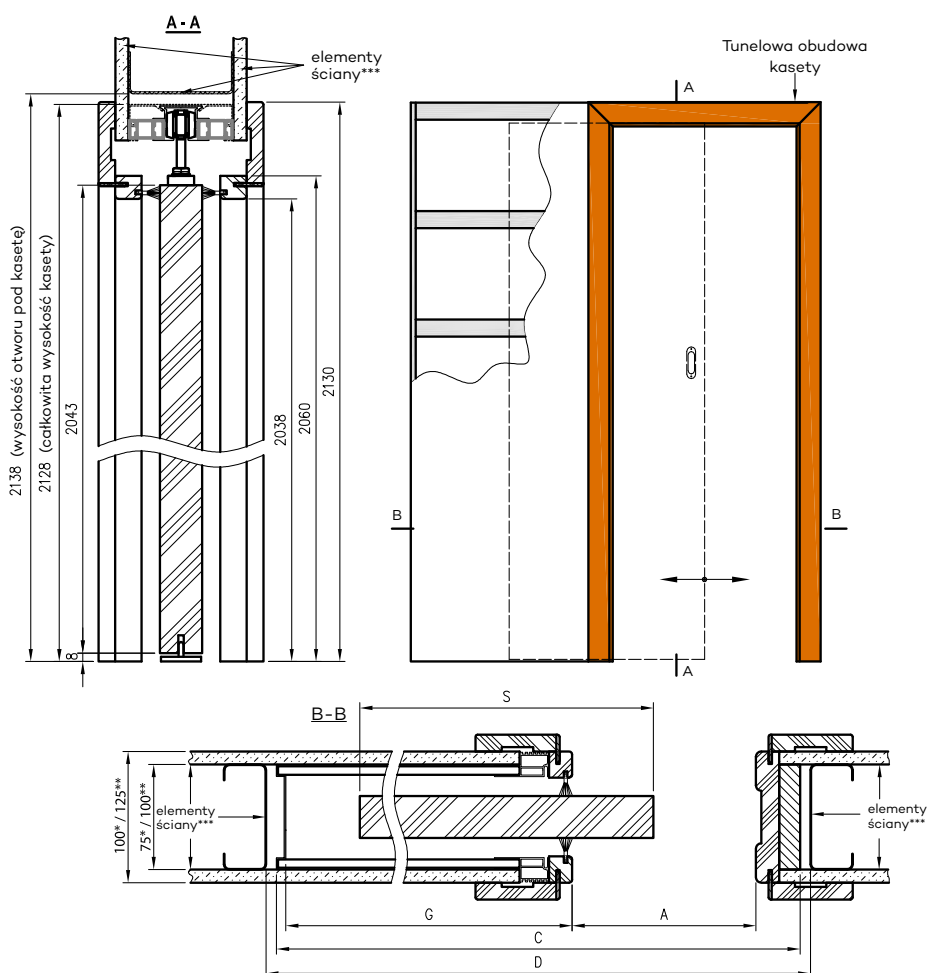

Szerokość	A	S	C	D	G
60	600	644	1310	1330	656
70	700	744	1510	1530	756
80	800	844	1710	1730	856
90	900	944	1910	1930	956
100	1000	1044	2110	2130	1056

* wymiary dotyczą kasety PA 100mm

** wymiary dotyczą kasety PA 125mm

*** elementy ściany nie są składnikami produktu

C - całkowita szerokość kasety

D - szerokość otworu pod kasetę

G - głębokość gotowej kasety

FOLDE



Drzwi składane FOLDE 10 - biała mat



FOLDE - jasna szara mat

DEKORY

3D	dąb grand	wiąz	dąb polski 3D				
DRE CELL	biały (struktura)	biała mat	sosna biała	wiąz syberyjski	dąb piaskowy	dąb bielony ryfla	dąb vintage
orzech	dąb natur premium	wiąz antracyt	wenge ciemne	kasztan marrone struktura	dąb evoke	orzech karmelowy	srebrna
jasna szara mat							

* dekor dostępny do wyczerpania zasobów, *** dekor tylko w ustawieniu poziomym



FOLDE DRZWI SKŁADANE FOLDE

wewnętrzne wewnątrzlokalowe

System drzwi składanych charakteryzuje się tym, że podczas otwierania drzwi, skrzydła składają się do pozycji równoległej względem siebie. System drzwi składanych obejmuje:

- skrzydło składające się z dwóch części połączonych ze sobą za pomocą 3 zawiasów wpuszczanych (ceny skrzydeł w tabeli na poprzedniej stronie)
- ościeżnicy regulowane do drzwi składanych (ceny w tabeli na dole strony)

W STANDARDZIE

- rama z drewna iglastego
- wypełnienie „plaster miodu”
- krawędź prosta
- zamek zasuwkowy na klucz zwykły, blokadę łazienkową, wkładkę patentową lub zamek oszczędnościowy
- 3 zawiasy wpuszczane ISTAR między częściami skrzydła

OPCJE ZA DOPLATĄ

- wypełnienie płyta wiórowa otworowa
- skrzydła „90” i „100”

UWAGA: Brak możliwości skracania drzwi.

Przekrój poprzeczny drzwi składanych w pozycji zamkniętej
(drzwi prawe, drzwi lewe to lustrzane odbicie)

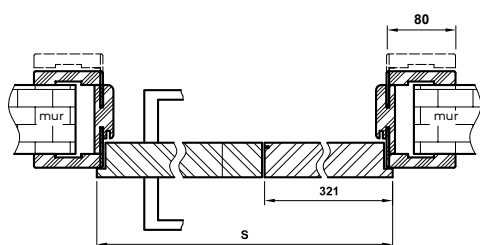

Przekrój pionowy

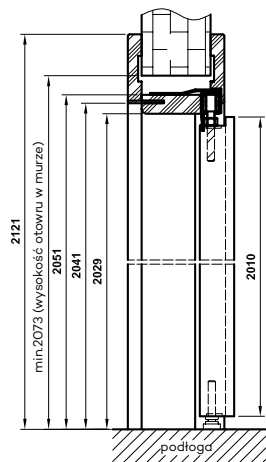

Przekrój poprzeczny drzwi składanych w pozycji otwartej*

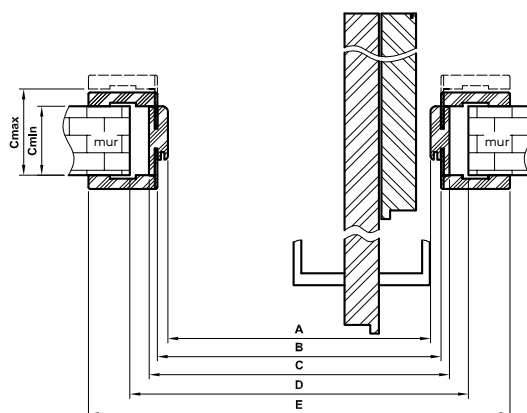

* **UWAGA:** w pozycji otwartej szerokość w świetle przejścia ościeżnicy jest ograniczona o około 10 cm (wartość nie uwzględnia klamki)

Tab. Wymiary

	S	A	B	C	D	E
„80”	844	806	830	850	880	990
„90”	944	906	930	950	980	1090
„100”	1044	1006	1030	1050	1080	1190

D - wymagana szerokość otworu w murze

Ceny ościeżnic regulowanych z kątownikiem T80 do drzwi składanych

DOSTAWKI PŁYTOWE

PRZYLGOWE

wewnętrzne wewnętrzzłokalne

W STANDARDZIE

- rama z drewna iglastego
- wypełnienie „plaster miodu”
- szyba gr. 4 mm: kora biała, żaluzja, chinchila, MAT DRE, decormat brąz lub decormat grafit.
- 2 zawiasy wkręcane koloru srebrnego
- blacha zaczepowa oraz dwa kantrygłe
- do wyboru: krawędź* prosta, ramka przyszybowa płaska lub czarna ramka przyszybowa Slim

OPCJE BEZ DOPLATY

- trzeci zawias
- czarna ramka przyszybowa Slim

OPCJE ZA DOPLATĄ

- szyba mleczna VSG 22.1 zespolona bezpieczna

DOSTAWKA 30

DOSTAWKA 40

DOSTAWKA 41

- wypełnienie z płyty wiórowej otworowej
- czarne okucia do skrzydła przylgowego
- ościeżnica do drzwi z dostawką +30%

Dostawka to przylgowe skrzydło bierne o szerokości „40” i grubości 40 mm, bez lub z przeszkleniem, w jednolitym usłojeniu, można je zestawiać z drzwiami wewnętrzzłokalowymi przylgowymi

w następujących kombinacjach: „60+40”; „70+40”; „80+40”; „90+40”; „100+40”.

Dostawka 10 może być zastosowana do drzwi wewnętrzzłokalowych przylgowych. Dostawka 30 jest przystosowana do modeli ARTE 10-30 i STANDARD 30. Dostawka 40 jest przystosowana do modeli ARTE 40, 50, 90; STANDARD 40, kolekcji DECO. Dostawka 41 jest przystosowana do modeli MODERN 30, PLUS 30. Aby dopasowanie dostawki do skrzydła czynnego było jak najlepsze poza modelem należy właściwie dobrać: kolor, krawędź oraz ilość zawiasów.

UWAGA: Brak możliwości skracania dostawek.



Dostawka 10 Dostawka 30 Dostawka 40 Dostawka 41

DRE OELL	biały (struktura)	biała mat	sosna biała	wiąz syberyjski	dąb piaskowy	dąb bielony ryfla	dąb vintage	orzech	dąb natur premium	wiąz antracyt	wenge ciemne	kasztan marrone struktura
dąb evoke	orzech karmelowy	srebrna	jasna szara mat									
3D	dąb grand	wiąz	dąb polski 3D									
CPL laminat	biały	biały mleczny	popiel	dąb walijski	akacja	orzech celini	orzech	miodowy dąb	hikora naturalna	orzech palony	czarny ST	szary ciemny
beton 2	dąb gray	NOWOŚĆ dąb casella jasny	NOWOŚĆ kaszmir									

* dekor dostępny do wyczerpania zapasów, *** dekor tylko w usłojeniu poziomym

DOSTAWKI RAMOWE

PRZYLGOWE
wewnętrzne wewnątrzlokalowe

W STANDARDZIE

- ramiaki z płyt drewnopochodnych
- szyba gr. 4 mm: MAT DRE, decormat brąz, decormat grafit lub przezroczysta
- 3 zawiasy wkręcane koloru srebrnego
- blacha zaczepowa oraz dwa kantrygły
- krawędź prosta

OPCJE ZA DOPŁATĄ

- ościeżnica do drzwi z dostawką +30%

UWAGA: Cena dostawki równa jest cenie odpowiedniego modelu skrzydła.

Możliwość wykonania dostawek „40” do wszystkich modeli skrzydeł ramowych znajdujących się w przedstawionych kolekcjach w kombinacji „60+40”; „70+40”; „80+40”; „90+40”; „100+40”

UWAGA: Brak możliwości skracania dostawek.



Dostawka PREMIUM
(krawędź prosta)
DRE-Cell
folia 3D



Dostawka PIANO
(krawędź prosta)
DRE-Cell
folia 3D



Dostawka FOSCA
(krawędź prosta)
DRE-Cell
folia 3D



Dostawka SCALA A
(krawędź prosta)
DRE-Cell
folia 3D



Dostawka SCALA B
(krawędź prosta)
DRE-Cell
folia 3D



Dostawka ELSA
(krawędź prosta)
DRE-Cell
folia 3D



Dostawka AURI
(krawędź prosta)
DRE-Cell
folia 3D



Dostawka REVA
(krawędź prosta)
DRE-Cell
folia 3D

biały (struktura)	biała mat	sosna biała	wiąz syberyjski	jasna szara mat	dąb piaskowy	dąb bielony ryfla	dąb vintage	dąb natur premium	dąb evoke	orzech karmelowy	kasztan marrone struktura	DRE CELL
									wiąz antracyt	wenge ciemne	czarna mat2	
									dąb grand	wiąz	dąb polski 3D	3D

NAŚWIETLA



STANDARD 10 i doświetla - dąb vintage



ESTRA 6 - doświetle - czarna mat 2

MOŻLIWE KONFIGURACJE

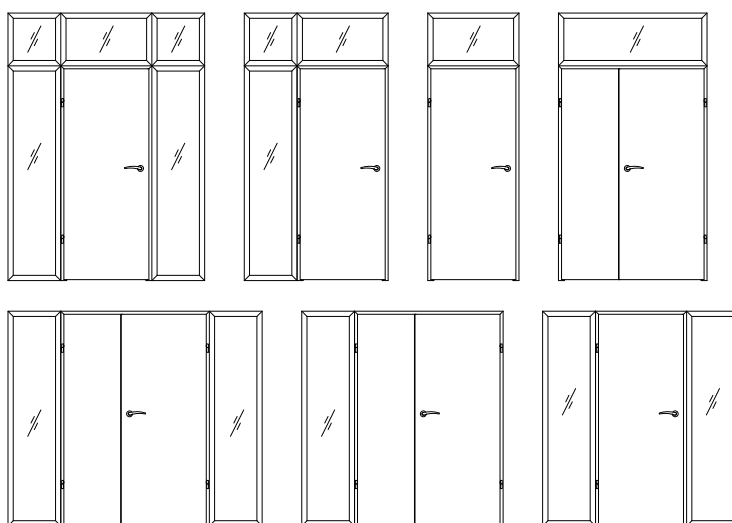

Cena naświetli / doświetli dotyczy jednego metra bieżącego obwodu mierzonego po zewnętrznej stronie naświetla / doświetla, jest ceną orientacyjną. W celu dokładnego wyliczenia ceny gotowego produktu prosimy o kontakt z Działem Kontraktów.

Cena 1 metra bieżącego obwodu naświetli / doświetli wynosi w dekorach Cell, 3D, CPL oraz malowanych. Składając zamówienie wymiary należy określić w mm.

W celu złożenia zamówienia prosimy o kontakt z Działem Kontraktów - tel. 55 236 42 59.

UWAGA: Wysokość doświetla dostosowana jest do standardowej wysokości ościeżnicy prostej. W związku z tym nie zalecamy skracania ościeżnicy w konfiguracji z doświetlem.

NAŚWIETLA/DOŚWIETLA

Naświetla / doświetla to nieotwieralne, przeszklone przegrody pomiędzy pomieszczeniami, które mogą stanowić niezależną konstrukcję lub uzupełnienie drzwi wewnętrznych (oprócz drzwi szklanych) z ościeżnicą prostą. Naświetla / doświetla są produkowane i dostarczane w postaci kompletu elementów przeznaczonych do montażu. Komplet zawiera:

- dwie pionowe i dwie poziome belki główne
- komplet listew maskujących i montażowych
- komplet uszczelek
- łączniki belek głównych

Naświetla / doświetla stosowane są w drzwiach wewnętrznych z ościeżnicą stałą w dekorach DRE-Cell, folii 3D, laminacie CPL gr. 0,15-0,20 mm oraz malowane.

UWAGA: Oferowany produkt nie zawiera szyby, należy ją samodzielnie dokupić. Zalecamy stosowanie szyby hartowanej o grubości 4 mm. Montaż naświetli / doświetli należy wykonać po zakończeniu „mokrych” prac budowlanych.

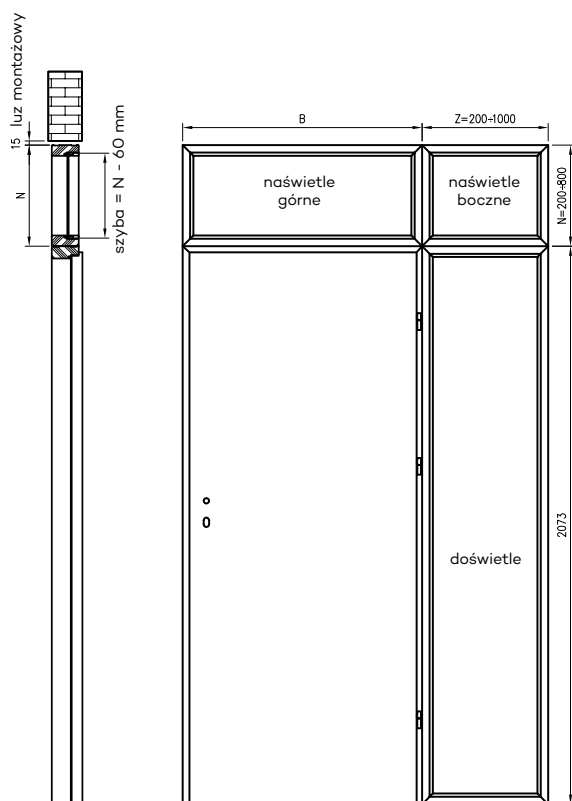

Rys. Przekrój naświetla / doświetla



Tabela wymiarów naświetli / doświetli

asortyment	wysokość całkowita	szerokość całkowita	długość obwodu
doświetle	2073 mm	Z	2*2073+2*Z
naświetle boczne	N	Z	2*N+2*Z
naświetle górne	N	B	2*N+2*B

Dostępne warianty wysokości naświetli

„N” = 200-800 mm.

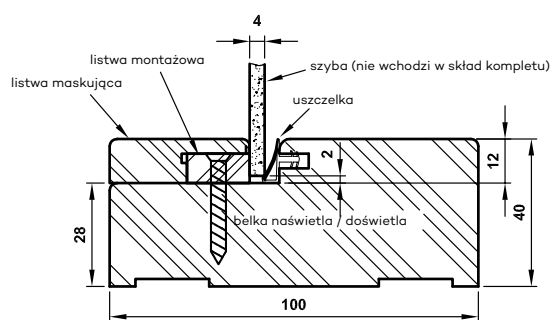
Dostępne warianty szerokości doświetli i naświetli bocznych

„Z” = 200-1000 mm.

Szerokości naświetli górnych „B” dostosowane są do szerokości ościeżnic prostych, dostępne warianty szerokości znajdują się w poniższych tabelach:

Naświetla montowane na ościeżnicy drzwi jednoskrzydłowych

	„60”	„70”	„80”	„90”	„100”	„110”
B	688	788	888	988	1088	1188

NAŚWIETLA MONTOWANE NA OŚCIEŻNICY DRZWI DWUSKRZYDŁOWYCH

	„100d”	„110d”	„120”	„130”	„140”	„150”	„160”	„170”	„180”	„190”	„200”
B	1123	1223	1323	1423	1523	1623	1723	1823	1923	2023	2123



DRZWI TECHNICZNE, WEWNĘTRZNE WEJŚCIOWE

Prezentujemy drzwi wewnętrzne wejściowe oraz techniczne, idealnie dopasowane do mieszkań, biur oraz pomieszczeń specjalistycznych. Oferujemy produkty spełniające najwyższe standardy jakości, funkcjonalności i bezpieczeństwa.



Nefryt RC3 - hikora naturalna

ENTER / SOLID



ENTER O - wiąz



ENTER O - akacja

DEKORY

DRE CELL gr.1	biała mat	jasna szara mat	srebrna				
DRE CELL gr.2	biały (struktura)	sosna biała	wiąz syberyjski	dąb piaskowy	dąb bielony ryfla	dąb vintage	orzech
	dąb natur premium	wiąz antracyt	wenge ciemne	kasztan marrone struktura	dąb evoke	orzech karmelowy	
3D	dąb grand	wiąz	dąb polski 3D				
CPL laminat	biały	biały mleczny	popiel	szary ciemny	beton 2	dąb gray	dąb walijski
	akacja	orzech celini	orzech	miodowy dąb	hikora naturalna	orzech palony	czarny ST
	NOWOŚĆ dąb casella jasny	NOWOŚĆ kaszmir					

** dekor dostępny do wyczerpania zapasów

*** dekor tylko w ustawieniu poziomym

drzwi wejściowych **ENTER O** z ościeżnicą prostą MDF

*skrzydło ENTER O, ościeżnicą prostą MDF, progim stalowym, wizjerem, bez okuć



ENTER

ENTER / SOLID

SKRZYDŁA DRZWIOWE PRZYLGOWE,
wewnętrzne wejściowe

W STANDARDZIE

- rama z płyty MDF wzmocniona dwoma płaskownikami stalowymi
- wypełnienie płyta wiórowa otworowa
- płyta zewnętrzna HDF płaska bądź z frezem dekoracyjnym.
- 3 zawiasy wkręcane koloru srebrnego
- krawędź prosta lub krawędź R 2,5 mm (w laminatach CPL z wyjątkiem biały, biały mleczny, popiel, kaszmir)

SKRZYDŁO PRZYLGOWE ENTER:

- zamek zasuwkowy dolny na wkładkę patentową
- zamek zasuwkowy górny na wkładkę patentową
- Drzwi dostępne w wymiarze inwestycyjnym „90E” (światło przejścia w ościeżnicy ze skrzydłem otwartym pod kątem 90 stopni=900 mm)

SKRZYDŁO PRZYLGOWE SOLID

- zamek listwowy wielopunktowy
- zawiasy wzmocnione ryglami antywyważeniowymi
- Drzwi dostępne w wymiarze inwestycyjnym „90E” (światło przejścia w ościeżnicy ze skrzydłem otwartym pod kątem 90 stopni=900 mm)

ZASTOSOWANIE

Drzwi ENTER i SOLID mają zastosowanie jako drzwi wewnętrzne wejściowe w budownictwie mieszkaniowym i użyteczności publicznej.

KONSTRUKCJA

Rama skrzydła wykonana z płyty MDF dodatkowo wzmocniona dwoma płaskownikami stalowymi. Wypełnienie – płyta wiórowa otworowa. Drzwi mają podwyższoną izolacyjność akustyczną (Rw=32dB), pod warunkiem zastosowania progów lub uszczelki opadającej. Płyta zewnętrzna HDF uszlachetniona okleiną DRE-Cell Decor – wykończenie płaskie bądź z frezem dekoracyjnym.

Dla modeli Enter/Solid 0 dostępny również laminat CPL 0,7 mm - w celu złożenia zamówienia prosimy o kontakt z Działem Kontraktów.

OPCJE ZA DOPLATĄ

- Wizjer – dołączony osobno
- Wizjer cyfrowy DDS1 - dołączony osobno
- Wizjer cyfrowy DDS2 - dołączony osobno
- próg ze stali nierdzewnej – szer. 70 mm
- rezygnacja z drugiego zamka (Enter)
- uszczelka opadająca
- czarne zawiasy do skrzydła przylgowego ENTER

UWAGA: Model ENTER 0 i SOLID 0 - skrzydła w laminatach CPL w standardzie z krawędzią z promieniem R 2,5 mm z wyjątkiem biały, biały mleczny, popiel, kaszmir.

Zalecamy do skrzydeł kolekcji ENTER/SOLID ościeżnice proste ENTER/SOLID lub ościeżnice stalowe.

MODELE ENTER / SOLID



ENTER/ SOLID
0



ENTER/ SOLID
1



ENTER/ SOLID
2



ENTER/ SOLID
3



ENTER/ SOLID
4



ENTER/ SOLID
5



ENTER/ SOLID
6



ENTER/ SOLID
7



ENTER/ SOLID
8



ENTER/ SOLID
9



ENTER/ SOLID
10



ENTER/ SOLID
11

Szerokość skrzydeł : jednoskrzydłowe „80”÷„100”.

Informacje techniczne: ościeżnice: str. 144-167, akcesoria: str. 168-174 i 181, skrzydła drzwiowe: str. 182-195.

ENTER / SOLID



SOLID 23 - akacja



ENTER 0 - beton 2

DEKORY

DRE CELL gr.1	biała mat	jasna szara mat	srebrna				
DRE CELL gr.2	biały (struktura)	sosna biała	wiąz syberyjski	dąb piaskowy	dąb bielony ryfla	dąb vintage	orzech
	dąb natur premium	wiąz antracyt	wenge ciemne	kasztan marrone struktura	dąb evoke	orzech karmelowy	
3D	dąb grand	wiąz	dąb polski 3D				
CPL laminat	biały	biały mleczny	popiel	szary ciemny	beton 2	dąb gray	dąb walijski
	akacja	orzech celini	orzech	miodowy dąb	hikara naturalna	orzech palony	czarny ST
	NOWOŚĆ dąb casella jasny	NOWOŚĆ kaszmir					
	Intarsje	stal szczotkowana	NOWOŚĆ złoto szczotkowane	NOWOŚĆ mat moro			

** dekor dostępny do wyczerpania zapasów

*** dekor tylko w usłojeniu poziomym

Intarsje dostępne wyłącznie w modelach ENTER/SOLID 21, 22, 23



W STANDARDZIE

- rama z płyty MDF wzmocniona dwoma płaskownikami stalowymi
- wypełnienie płyta wiórowa otworowa
- płyta zewnętrzna HDF płaska bądź z frezem dekoracyjnym.
- 3 zawiasy wkręcane koloru srebrnego
- krawędź prosta lub krawędź R 2,5 mm (w laminatach CPL z wyjątkiem biały, biały mleczny, popiel, kaszmir)

SKRZYDŁO PRZYLGOWE ENTER:

- zamek zasuwkowy dolny na wkładkę patentową
- zamek zasuwkowy górny na wkładkę patentową
- Drzwi dostępne w wymiarze inwestycyjnym „90E”
- (światło przejścia w ościeżnicy ze skrzydłem otwartym pod kątem 90 stopni=900 mm)

SKRZYDŁO PRZYLGOWE SOLID

- zamek listwowy wielopunktowy
- zawiasy wzmocnione ryglami antywyważeniowymi
- Drzwi dostępne w wymiarze inwestycyjnym „90E” (światło przejścia w ościeżnicy ze skrzydłem otwartym pod kątem 90 stopni=900 mm)

ZASTOSOWANIE

Drzwi ENTER i SOLID mają zastosowanie jako drzwi wewnętrzne wejściowe w budownictwie mieszkaniowym i użyteczności publicznej.

Zalecamy do skrzydeł kolekcji ENTER/SOLID ościeżnicę prostą ENTER/SOLID lub ościeżnicę stalową.

KONSTRUKCJA

Rama skrzydła wykonana z płyty MDF dodatkowo wzmocniona dwoma płaskownikami stalowymi. Wypełnienie – płyta wiórowa otworowa. Drzwi mają podwyższoną izolacyjność akustyczną (Rw=32dB), pod warunkiem zastosowania progów lub uszczelki opadającej. Płyta zewnętrzna HDF uszlachetniona okleiną DRE-Cell Decor – wykończenie płaskie bądź z frezem dekoracyjnym.

UWAGA: W modelach 19 i 20 okładzina sklejana jest w pasy o zmiennym ustożeniu.

UWAGA: W modelach 21-23 wykonane są wstawki o szerokości 8 mm umiejscowione w jednej płaszczyźnie z powierzchnią drzwi z obu stron w kolorach stal szcztokowana, złoto szcztokowane, mat moro (czarny) – do wyboru.

UWAGA: Modele ENTER 21-23 i SOLID 21-23 – skrzydła w laminatach CPL w standardzie z krawędzią z promieniem R 2,5 mm.

drzwi wejściowych **ENTER 0** z ościeżnicą stalową stałą

*skrzydło ENTER 0, ościeżnic stalową stałą, progiem stalowym, wizjerem, bez okuć

MODELE ENTER / SOLID



ENTER/ SOLID
12



ENTER/ SOLID
13



ENTER/ SOLID
14



ENTER/ SOLID
15



ENTER/ SOLID
16



ENTER/ SOLID
17



ENTER/ SOLID
18



ENTER/ SOLID
19



ENTER/ SOLID
20



ENTER/ SOLID
21



ENTER/ SOLID
22



ENTER/ SOLID
23

NEFRYT RC3 / RC3 EI30

DRZWI ANTYWŁAMANIOWE, PRZYLGOWE
wewnętrzne wejściowe

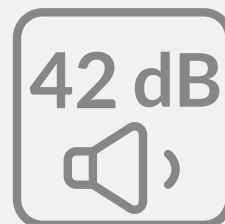

NOWOŚĆ



NEFRYT RC3 - miodowy dąb



DRZWI WEW. WEJŚCIOWE NEFRYT RC3 W WERSJI EI30 SPEŁNIAJĄ:

- klasa antywłamaniowości: RC3 (wg PN-EN 1627:2012)
- klasa odporności ogniowej: EI₂30
- klasa dymoszczelności: Sa_v, S₂₀₀
- klasa wytrzymałości mechanicznej: 4
- klasa izolacyjności akustycznej: Rw=42 dB z ościeżnicą stalową hybrydową i progiem metalowym

ZASTOSOWANIE

Drzwi wewnętrzne wejściowe antywłamaniowe, stosowane w budownictwie mieszkaniowym, użyteczności publicznej oraz budynkach zamieszkania zbiorowego, a także pomieszczeniach gospodarczych i technicznych.

W STANDARDZIE SKRZYDŁA

- rama z klejunki iglastej
- wypełnienie specjalne wielowarstwowe
- krawędź prosta
- zamek listwowy 3 punktowy hakowy
- 3 zawiasy trójdzielne
- bolce antywyważeniowe
- uszczelki pęczniące w wersji EI 30

OŚCIEŻNICE

- ościeżnica stalowa hybrydowa str. 131

OPCJE ZA DOPLATĄ

- próg stalowy
- skrzydło „100”
- skrzydło z zamkiem dodatkowym
- wizjer
- wizjer p.poż.
- klamka DIVA F6 INOX
- rozeta F6 INOX
- wkładka patentowa satyna
- zestaw wkładek satyna
- klamka DIVA F8 CZARNA
- rozeta F8 CZARNA
- wkładka patentowa czarna
- zestaw wkładek czarne
- zawiasy czarne
- samozamykacz DORMA TS-71
- samozamykacz DORMA TS-90

Zgodnie z warunkami technicznymi, jakim powinny odpowiadać budynki i ich usytuowanie drzwi NEFRYT RC3 w wersji EI 30 powinny być wyposażone w samozamykacz.

drzwi wejściowych **NEFRYT RC3** z ościeżnicą stalową hybrydową

*skrzydło NEFRYT RC3 z jednym zamkiem, ościeżnica stalowa hybrydowa, próg stalowy, klamka DIVA inox i wkładka satyna.

DEKORY

CPL laminat	biały	biały mleczny	popiel	szary ciemny	beton 2	dąb gray	dąb walijski
akacja	orzech celini	orzech	miodowy dąb	hikora naturalna	orzech palony	dąb casella jasny	kaszmir

NEFRYT RC3

DRZWI ANTYWŁAMANIOWE, PRZYLGOWE

wewnętrzne wejściowe

KONSTRUKCJA:

Ościeznice stalowe hybrydowe to rozwiązanie łączące solidność konstrukcji metalowej z dodatkową funkcjonalnością pozwalającą na pełną zabudowę ościeża z zastosowaniem elementów ościeznicy drewnopochodnej, wykończonych laminatem CPL. Ościeznica hybrydowa to połączenie ościeznicy metalowej o stałej szerokości, panela drewnopochodnego występującego w 9 wariantach szerokości oraz kątownika maskującego.

Rozwiązanie to pozwala na zabudowę ościeża o grubości 180-365 mm oraz na regulację kątownikiem do 25 mm.

Profil ościeznicy, jej wymiary oraz wyposażenie zależne są od wybranego wariantu - rodzaju drzwi do których ościeznica ma być zastosowana.

ZASTOSOWANIE / RODZAJE OŚCIEZNIC OSH2 (OŚCIEZNIC STALOWYCH HYBRYDOWYCH)

OSH2 do drzwi NEFRYT RC3

OSH2 do drzwi NEFRYT RC3 EI 30

W STANDARDZIE OSH2 NEFRYT RC3

- gniazda zaczepu zamka głównego
- gniazda na 3 zawiasy trójdzielne
- gniazda na dyble montażowe
- gniazda pod bolce antywyważeniowe
- wzmocnienie pod samozamykacz
- uszczelka TPE samogasnąca

W STANDARDZIE OSH2 NEFRYT RC3 EI30

- gniazda zaczepu zamka głównego
- gniazda na 3 zawiasy trójdzielne
- gniazda na dyble montażowe
- gniazda pod bolce antywyważeniowe
- wzmocnienie pod samozamykacz
- uszczelka TPE samogasnąca
- uszczelka pęczniująca w nadprożu



Wszystkie ościeznice przeznaczone są do montażu na gotowej podłodze.

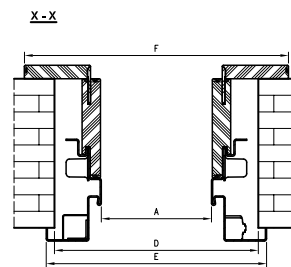
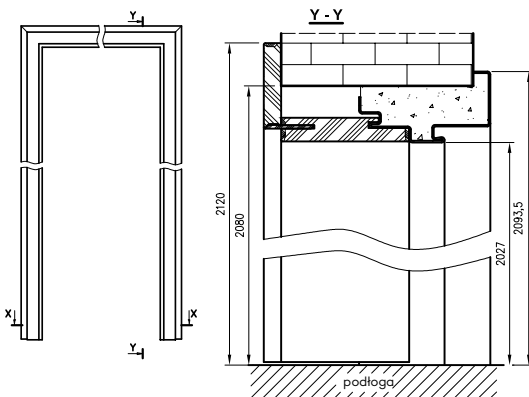

D - szerokość otworu montażowego

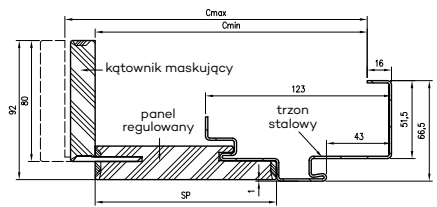

symbol szer.	A	D	E	F
„80E”	817	930	950	1003
„90E”	917	1030	1050	1103
„100E”	1017	1130	1150	1203

Cena ościeznicy = cena części metalowej + cena panelu regulowanego z kątownikiem maskującym

KOLORYSTYKA

Ościeznice malowane są proszkowo w dwóch stopniach połysku: mat/drobna struktura lub półpołysk/gładka. Kolor kaszmir dostępny jest tylko w głębokim matie.

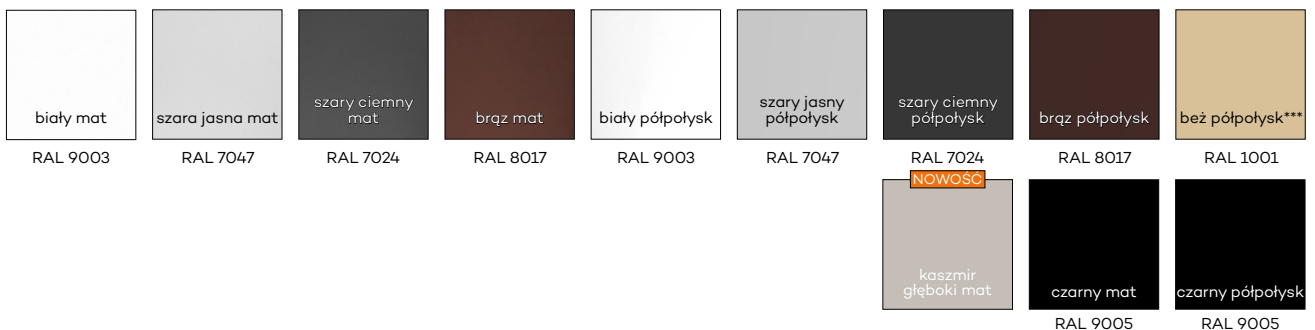

*** kolor beż dostępny tylko w półpołysku

SOLID RC2



SOLID RC2 - dąb gray



SOLID RC2 - akacja

DEKORY

CPL laminat	biały	biały mleczny	popiel	szary ciemny	beton 2	dąb gray	dąb walijski
	akacja	orzech celini	orzech	miodowy dąb	hikora naturalna	orzech palony	czarny ST
	NOWOŚĆ dąb casella jasny	NOWOŚĆ kaszmir					
Kolory ościeżnic stalowych	biały mat RAL 9003	szara jasna mat RAL 7047	szary ciemny mat RAL 7024	brąz mat RAL 8017	biały półpołysk RAL 9003	szary jasny półpołysk RAL 7047	szary ciemny półpołysk RAL 7024
	brąz półpołysk RAL 8017	beż półpołysk RAL 1001	czarny mat RAL 9005	czarny półpołysk RAL 9005	NOWOŚĆ kaszmir głęboki mat		

Ościeżnice malowane są proszkowo w dwóch stopniach połysku: mat/drobna struktura lub półpołysk/gładka. Kolor kaszmir dostępny jest tylko w głębokim macie.



drzwi wejściowych **SOLID RC2** z ościeżnicą stalową stałą

*skrzydło SOLID RC2, ościeżnica stalowa stała i próg stalowy

W STANDARDZIE SKRZYDŁA:

- rama z klejonki iglastej
- wypełnienie płyta wiórowa pełna
- krawędź prosta
- zamek listwowy wielopunktowy
- rygle antywważeniowe
- 3 zawiasy trójdzielne
- płyta zewnętrzna HDF z blachą aluminiową

Drzwi SOLID RC2 posiadają klasę izolacyjności akustycznej $R_w=32\text{dB}$ oraz odporność na włamanie klasy RC2 wg PN-EN 1627:2012 pod warunkiem skompletowania skrzydła z ościeżnicą stalową, progim stalowym oraz oddzielnie zakupionym dedykowanym kompletem okuć: klamki, rozety i wkładki patentowych.

ZASTOSOWANIE

Drzwi SOLID RC2 mają zastosowanie jako drzwi wewnętrzne wejściowe w budownictwie mieszkaniowym i użyteczności publicznej. Mogą być stosowane z ościeżnicami:

- OSS (ościeżnica stalowa stała) informacje i ceny - str. 158
- OSR (ościeżnica stalowa regulowana) informacje i ceny - str. 161
- OSH (ościeżnica stalowa hybrydowa) informacje i ceny - str. 164

OPCJE ZA DOPLATĄ

- wizjer - dołączony osobno
- skrzydła „100”
- próg stalowy
- klamka ONTARIO
- rozeta ONTARIO
- wkładka patentowa (cena za 2 szt.)

OPCJE BEZ DOPLATY

Drzwi dostępne w wymiarze inwestycyjnym „90E” (światło przejścia w ościeżnicy ze skrzydłem otwartym pod kątem 90 stopni=900 mm)

MODELE SOLID RC2

zawias trójdzielny E878



SOLID RC 2

ATHOS



ATHOS 10 - biały



ATHOS 10 - orzech

DEKORY

CPL laminat	biały	biały mleczny	popiel	szary ciemny	beton 2	dąb gray	dąb walijski
	akacja	orzech celini	orzech	miodowy dąb	hikora naturalna	orzech palony	NOWOŚĆ dąb casella jasny
	NOWOŚĆ kaszmir						



drzwi wejściowych **ATHOS** z ościeżnicą drewnianą stałą i uszczelką opadającą

DRZWI P.POŻ ATHOS

DRZWI TECHNICZNE PRZYLGOWE,
wewnętrzne wejściowe

DRZWI TECHNICZNE ATHOS SPEŁNIAJĄ:

- klasa odporności ogniowej: EI₁30 z ościeżnicą stalową
- klasa odporności ogniowej: EI₁30 z ościeżnicą drewnianą
- klasa dymoszczelności: Sa, S₂₀₀
- klasa wytrzymałości mechanicznej: 3
- klasa izolacyjności akustycznej: Rw=32 dB
- klasa izolacyjności akustycznej: Rw=37 dB z ościeżnicą drewnianą i progim drewnianym

ZASTOSOWANIE

Drzwi wewnętrzne wejściowe przeciwpożarowe, stosowane w budownictwie mieszkaniowym, użyteczności publicznej oraz budynkach zamieszkania zbiorowego, a także pomieszczeniach gospodarczych i technicznych.

W STANDARDZIE SKRZYDŁA

- rama z klejanki iglastej
- wypełnienie płyta wiórowa pełna
- krawędź prosta
- zamek wpuszczany na wkładkę patentową
- 3 zawiasy trójdzielne
- bolce antywyważeniowe

OŚCIEŻNICE

- ościeżnica stalowa stała str. 158
- ościeżnica stalowa regulowana str. 161
- ościeżnica stalowa hybrydowa str. 164
- ościeżnica drewniana str. 133, rysunki techniczne str.186

OPCJE ZA DOPLATĄ

- samozamykacz DORMA TS-71
- samozamykacz DORMA TS-90
- samozamykacz GEZE TS 2000
- skrzydło „100” (dla laminatu 0,7 mm)
- skrzydła „100” „110”
(dla laminatów 0,15-0,2 mm)
- wizjer
- próg drewniany

W celu spełnienia warunków Krajowej Oceny Technicznej do drzwi o odporności ogniowej EI 30 – należy zastosować samozamykacz.

UWAGA: Do ceny skrzydła należy doliczyć cenę ościeżnicy stalowej lub ościeżnicy drewnianej.

Skrzydła o szerokości „110” w laminatach 0,7 mm dostępne po indywidualnej wycenie przez dział kontraktów.

OŚCIEŻNICA DREWNIANA DO DRZWI ATHOS

KONSTRUKCJA

Ościeżnica OD ATHOS wykonana jest z klejonego drewna sosnowego, od strony ekspozycyjnej pokryta laminatem CPL O, 15-0,2 mm. Belki ościeżnicy, o stałej szerokości 100mm, docięte są pod kątem 90°.

W kanale, wyfrezowanym we wrębie belek, wklejona jest uszczelka pęczniająca o właściwościach przeciwpożarowych.

ZASTOSOWANIE

Ościeżnice OD ATHOS dedykowane są do drzwi Athos, wraz z którymi, zamontowane zgodnie z Krajową Oceną Techniczną nr 2018/O633 stanowią przegrodę o odporności ogniowej EI₁ 30. Ponadto, wyposażone w próg stały spełniają kryteria izolacyjności akustycznej zgodnie z klasą Rw = 37 dB, a w konfiguracji z uszczelką opadającą, bez progu stałego, Rw = 32 dB

ZAWARTOŚĆ KOMPLETU

- Belki główne (nadproże, stojak zaczepowy z zamontowanym zaczepem zamka głównego oraz stojak zawiasowy z otworowaniem pod jarzma i zawiasy trójdzielne oraz zamontowanymi gniazdami bolców antywyważeniowych), uszczelka przylgowa, trzy zawiasy (część środkowa zawiasu trójdzielnego)+ 3 jarzma zawiasowe, komplet elementów przeznaczonych do zmontowania ościeżnicy według dotychczasowej instrukcji.

Ościeżnice pakowane są w opakowania kartonowe.

Asortyment ościeżnic drewnianych:

- OD ATHOS - do drzwi Athos z progim stałym
- OD ATHOS UO - do drzwi Athos z uszczelką opadającą

Informacje techniczne, rysunki, tabele wymiarowe str. 186

FORCA

DRZWI ANTYWŁAMANIOWE, PRZYLGOWE, P.POŻ
wewnętrzne wejściowe



FORCA 10 - dąb gray



DRZWI TECHNICZNE FORCA SPELNIAJĄ:

- klasa antywłamaniowości: RC3 (wg PN-EN 1627:2012)
- klasa odporności ogniowej: EI₂30
- klasa dymoszczelności: Sa, S₂₀₀
- klasa wytrzymałości mechanicznej: 3
- klasa izolacyjności akustycznej: Rw=37 dB z ościeżnicą stalową i progim metalowym

ZASTOSOWANIE

Drzwi wewnętrzne wejściowe przeciwpożarowe, antywłamaniowe, stosowane w budownictwie mieszkaniowym, użyteczności publicznej oraz budynkach zamieszkania zbiorowego, a także pomieszczeniach gospodarczych i technicznych. Drzwi sprzedawane są wyłącznie w komplecie z ościeżnicą stalową, progim stalowym, klamką, rozetą i dwiema wkładkami patentowymi.

W STANDARDZIE SKRZYDŁA

- rama z klejonki iglastej
- wypełnienie płyta wiórowa pełna
- krawędź prosta
- linki stalowe
- zamek listwowy 5-cio punktowy
- 3 zawiasy trójdzielne
- bolce antywyważeniowe

OŚCIEŻNICE

- ościeżnica stalowa stała str. 158
- ościeżnica stalowa regulowana str. 160
- ościeżnica stalowa hybrydowa str. 164

OPCJE ZA DOPŁATĄ

- próg stalowy
- klamko-klamka kolor F1*
- rozeta podłużna kolor F1*
- wkładka patentowa x 2 szt.
- samozamykacz DORMA TS-71
- samozamykacz DORMA TS-90
- samozamykacz GEZE TS 2000
- skrzydło „100”
- wizjer

W celu spełnienia warunków Krajowej Oceny Technicznej do drzwi o odporności ogniowej EI 30 i antywłamaniowości – należy zastosować samozamykacz i klamkę DIVA z rozetą. Zdjęcie klamki i rozety - str. 173.

- zawiera: skrzydło, ościeżnicę stalową stałą, próg stalowy, klamko/klamkę i rozetę DIVA bez zabezpieczenia wkładki i dwie wkładki patentowe.

UWAGA: Do ceny skrzydła należy doliczyć cenę ościeżnicy stalowej, pragu stalowego, klamki, rozety oraz cenę dwóch wkładek patentowych.

* - Kolor anoda F8 czarny, dostępny dla zamówień kontraktowych, po konsultacji i indywidualnej wycenie z Działem Inwestycji.

DEKORY

CPL laminat	biały	biały mleczny	popiel	szary ciemny	beton 2	dąb gray	dąb walijski
akacja	orzech celini	orzech	miodowy dąb	hikora naturalna	orzech palony	NOWOŚĆ dąb casella jasny	NOWOŚĆ kaszmir

Szerokość skrzydeł : jednoskrzydłowe „80”÷„100”.

FORCA B

DRZWI ANTYWŁAMANIOWE, PRZYLGOWE
wewnętrzne wejściowe

DRZWI TECHNICZNE FORCA B SPEŁNIAJĄ:

- klasa antywłamaniowości: RC3 (wg PN-EN 1627:2012)
- klasa wytrzymałości mechanicznej: 3
- klasa izolacyjności akustycznej: Rw=37 dB z ościeżnicą stalową i progiem metalowym

ZASTOSOWANIE

Drzwi wewnętrzne wejściowe, antywłamaniowe, stosowane w budownictwie mieszkaniowym, użyteczności publicznej oraz budynkach zamieszkania zbiorowego, a także pomieszczeniach gospodarczych i technicznych. Drzwi sprzedawane są wyłącznie w komplecie z ościeżnicą stalową, progiem stalowym, klamką, rozetą i dwiema wkładkami patentowymi.

W STANDARDZIE SKRZYDŁA

- rama z klejonek iglastej
- wypełnienie płyta wiórowa pełna
- krawędź prosta
- linki stalowe
- zamek listwowy 5-cio punktowy
- 3 zawiasy trójdzielne
- bolce antywyważeniowe

OŚCIEŻNICE

- ościeżnica stalowa stała str. 158
- ościeżnica stalowa regulowana str. 160
- ościeżnica stalowa hybrydowa str. 164

OPCJE ZA DOPŁATĄ

- próg stalowy
- klamko-klamka kolor F1*
- rozeta podłużna kolor F1*
- wkładka patentowa x 2 szt.
- skrzydło „100”
- wizjer

zawiera: skrzydło, oścież- nicę stalową stałą, próg stalowy, klamko/klamkę i rozetę DIVA bez zabezpie- czenia wkładki i dwie wkładki patentowe.

UWAGA: Do ceny skrzydła należy doliczyć cenę ościeżnicy stalowej, progu stalowego, klamki, rozety oraz cenę dwóch wkładek patentowych.

* - Kolor anoda F8 czarny, dostępny dla zamówień kontraktowych, po konsultacji i indywidualnej wycenie z Działem Inwestycji.



FORCA B - dąb walijski

DEKORY

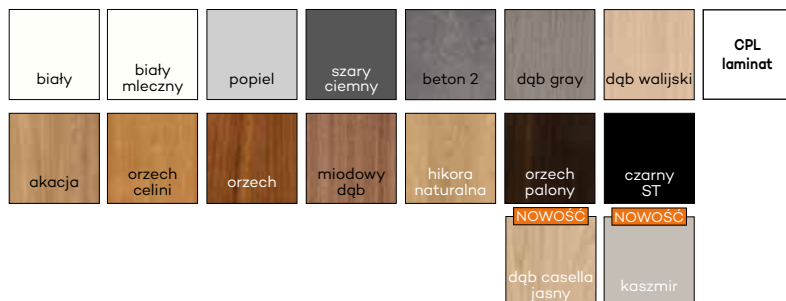

OLIMP



OLIMP 10 - biały



OLIMP 10 - dąb gray

DEKORY



MODELE OLIMP



OLIMP 20



OLIMP 30



OLIMP 40



UWAGA: W skrzydłach EI30 występują 3 zawiasy trójdzienne, natomiast w skrzydłach EI60 od szerokości „100” występują 3 zawiasy VX7939.



Wskaźnik izolacyjności akustycznej drzwi jednoskrzydłowych $R_w = 32$ dB

Szerokość skrzydeł : jednoskrzydłowe „80”÷„110”.

W STANDARDZIE

- wypełnienie płyta wiórowa Halspan 44 mm w EI30 lub 54 mm w EI60 z doklejonymi po obwodzie listwami z klejonki iglastej
- krawędź prosta, ramka przyszybowa zaokrąglona szyba ognioodporna przeźroczysta (zmienna szerokość zależna od rozmiaru skrzydła)
- uszczelki pęczniące – dymoszczelne
- 3 zawiasy
- zamek na wkładkę patentową
- próg opadający

OPCJE ZA DOPLATĄ

- wizjer
- samozamykacz DORMA TS-71
- samozamykacz DORMA TS-90
- samozamykacz GEZE TS 2000
- kratka wentylacyjna p.poż.

ZASTOSOWANIE

Drzwi przeciwpożarowe mają zastosowanie jako drzwi wewnętrzne wejściowe w budownictwie mieszkaniowym, użyteczności publicznej oraz budynkach zamieszkania zbiorowego.

W celu spełnienia warunków Krajowej Oceny Technicznej do drzwi o odporności ogniowej EI 30 i EI60 – należy zastosować samozamykacz.



samozamykacz
GEZE TS 2000



samozamykacz
DORMA TS-71



samozamykacz
DORMA TS-90 impuls



kratka wentylacyjna p.poż.

OŚCIEŻNICE OLIMP

DRZWI ANTYWŁAMANIOWE, PRZYLGOWE, P.POŻ

wewnętrzne wejściowe

OŚCIEŻNICA STALOWA STAŁA OLIMP EI 30, EI 60

KONSTRUKCJA

Ościeżnica metalowa wykonana z blachy ze stali węglowej konstrukcyjnej o grubości 1,5 mm, konstrukcja spawana, malowana proszkowo.

ZASTOSOWANIE

Ościeżnica ma zastosowanie do drzwi wewnętrznych wejściowych przeciwpożarowych OLIMP EI30 i EI60.

W STANDARDZIE

- 3 zawiasy
- uszczelka o podwyższonych właściwościach ogniochronnych

KOLORYSTYKA

Ościeżnice malowane są proszkowo w dwóch stopniach połysku: mat/drobna struktura lub półpołysk/gładka. Kolor kaszmir dostępny jest tylko w głębokim macie.



OŚCIEŻNIC OSS OLIMP EI30, EI60

Informacje techniczne, rysunki, tabele wymiarowe str.187

OŚCIEŻNICA DREWNIANA P.POŻ OLIMP EI 30, EI 60

KONSTRUKCJA

Ościeżnica drewniana stała o przekroju 54x100 mm (54x120mm do drzwi Olimp EI 60) wykonana z klejonej iglastej oklejonej w kolorze skrzydła laminatem CPL gr. 0,2 mm.

ZASTOSOWANIE

Ościeżnica ma zastosowanie do drzwi wewnętrznych wejściowych przeciwpożarowych:
OD OLIMP EI30 - do drzwi Olimp EI 30
OD OLIMP EI60 - do drzwi Olimp EI 60

W STANDARDZIE

- 3 zawiasy
- uszczelka o podwyższonych właściwościach ogniochronnych
- zaczep zamka
- zestaw montażowy

KOLORYSTYKA



OŚCIEŻNIC DREWNIANYCH OLIMP

Informacje techniczne, rysunki, tabele wymiarowe str.186

ENTER AKUSTIK Rw 32 dB

DRZWI PRZYLGOWE
wewnętrzne wejściowe

DRZWI TECHNICZNE ENTER AKUSTIK SPEŁNIAJĄ:

- klasa wytrzymałości mechanicznej: 3
- klasa izolacyjności akustycznej Rw=32dB

ZASTOSOWANIE

Drzwi wewnętrzne wejściowe Enter Akustik są przeznaczone do stosowania w budownictwie użyteczności publicznej i mieszkaniowej jako drzwi wewnętrzne i wewnętrzne wejściowe w zakresie wynikającym z właściwości użytkowych drzwi

W STANDARDZIE SKRZYDŁA:

- rama z płyty MDF wzmocniona dwoma płaskownikami stalowymi
- wypełnienie płyta wiórowa otworowa
- płyta zewnętrzna HDF płaska
- uszczelka opadająca
- 3 zawiasy wkręcane koloru srebrnego
- krawędź R2,5mm (dostępna tylko w laminatach CPL poza laminatami białym, białym mlecznym, popiel, kaszmir) lub krawędź prosta
- zamek zasuwkowy dolny na wkładkę patentową.
- Drzwi dostępne w wymiarze inwestycyjnym „90E” (światło przejścia w ościeżnicy ze skrzydłem otwartym pod kątem 90 stopni=900 mm)

OŚCIEŻNICE:

- ościeżnica stalowa hybrydowa str. 164
- ościeżnica stalowa regulowana str. 161
- ościeżnica stalowa stała str. 158
- ościeżnica prosta przylgowa str. 144
- ościeżnica regulowana z kątownikiem T80, T63 str. 146

OPCJE ZA DOPŁATĄ:

- wizjer – dołączony osobno
- skrzydła „110” z wyjątkiem laminatów 0,7 mm
- czarne okucia do skrzydła przylgowego

Skrzydła o szerokości „110” w laminatach 0,7 mm dostępne po indywidualnej wycenie przez dział kontraktów.

DEKORY

				biała mat	jasna szara mat	srebrna	DRE CELL gr.1
biały (struktura)	sosna biała	wiąz syberyjski	dąb piaskowy	dąb bielony ryfla	dąb vintage	orzech	DRE CELL gr.2
	dąb natur premium	wiąz antracyt	wenge ciemne	kasztan marrone struktura	dąb evoke	orzech karmelowy	
			dąb grand	wiąz	dąb polski 3D	3D	
biały	biały mleczny	popiel	szary ciemny	beton 2	dąb gray	dąb walijski	CPL laminat
akacja	orzech celini	orzech	miodowy dąb	hikora naturalna	orzech palony	czarny ST	NOWOŚĆ dąb casella jasny NOWOŚĆ kaszmir



ENTER O AKUSTIK - hikora naturalna



GALLA



GALLA 1 ryflowana przezroczysta



GALLA 15 - szkło ryfla



DEKORY



GALLA 1
przezroczysta



GALLA 1
decormat



GALLA 1
decormat brąz



GALLA 1
decormat grafit



GALLA 14
przezroczysta



GALLA 15
przezroczysta



GALLA 14
szkło ryfla

ZASTOSOWANIE

Drzwi szklane mają zastosowanie jako drzwi wewnątrzlokalowe w budynkach mieszkalnych jedno i wielorodzinnych, budynkach zamieszkania zbiorowego oraz budynkach użyteczności publicznej.

Skrzydło stanowi tafła szklana, z bezpiecznego, jednolitego szkła hartowanego o grubości 8 mm, w której znajdują się otwory pozwalające na zamocowanie:

- zawiasów i zamka w drzwiach rozwiernych
- uchwyty muszelnikowe oraz górnych uchwytów montażowych w drzwiach przesuwnych
- wzór GALLA 14, 15 jest malowany techniką sitodruku

DOBÓR ZAMKÓW DO DRZWI SZKLANYCH

Zamki do drzwi szklanych są uniwersalne, można je skonfigurować do drzwi lewych lub prawych. W przypadku zamków w wersji "WC" (z gałką łazienkową) - określenie "lewy" lub "prawy" odnosi się do kierunku otwierania drzwi.

Rys. 1-2 Drzwi otwierane do łazienki, wybrać zamek lewy

rys. 1 drzwi prawe / blokada na zewnątrz

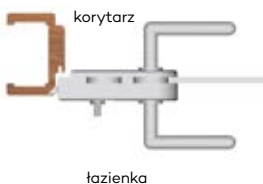

rys. 2 drzwi lewe / blokada na zewnątrz

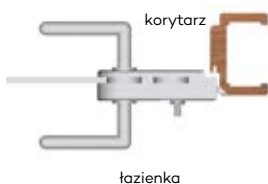

OPCJE ZA DOPLATĄ

- podcięcie wentylacyjne w drzwiach rozwiernych (w „80” i „90” spełnia wymogi wentylacyjności)

Drzwi Galla posiadają różniące się od siebie strony tafli (nie dotyczy Galla 1 przezroczysta)

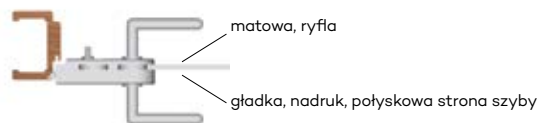

REWERS

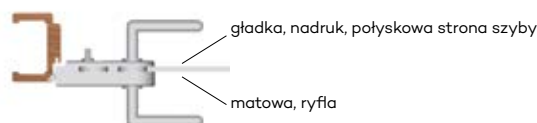

Rys. 3-4 Drzwi otwierane na korytarz, wybrać zamek prawy

rys. 3 drzwi prawe / blokada wewnątrz

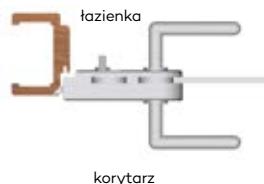

rys. 4 drzwi lewe / blokada wewnątrz

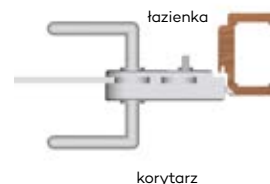

OKUCIA



zamek srebrny



zamek srebrny łazienkowy***



zamek srebrny na klucz zwykły



zamek srebrny na wkładkę**



zawias srebrny



zamek stal



zamek stal łazienkowy***



zamek stal na klucz zwykły



zamek stal na wkładkę**



zawias stal



zamek czarny



zamek czarny łazienkowy***



zamek czarny na klucz zwykły



zamek czarny na wkładkę**



zawias czarny

cena kompletu

=

cena tafli szklanej

+

cena ościeżnicy

+

cena kpl. okuć

okuć	stal nierdzewna	srebrny	czarny
zamek oszczędnościowy + klamka + zawiasy + nasadki			
zamek na klucz + klamka + zawiasy + nasadki			
zamek na wkładkę** + klamka + zawiasy + nasadki			
wkładka patentowa 21/26			

** Wkładkę patentową 21/26 należy zakupić oddzielnie (patrz tabela powyżej)

*** zamek WC - dobór zamka WC patrz wyżej

OŚCIEŻNICE PROSTE

PRZYLGOWE

KONSTRUKCJA

Ościeżnica prosta wykonana jest z wysokogatunkowych płyt drewnopochodnych i oklejona jest ekologiczną, drewnopodobną folią dekoracyjną DRE-Cell, folią 3D, laminatem CPL 0,15 - 0,2 mm, folią Finish lub malowane. Ościeżnica posiada stałą szerokość 100 mm.

ZASTOSOWANIE

Ościeżnica prosta ma zastosowanie do drzwi:

- wejściowych ENTER (wyposażona w 3 zawiasy \varnothing 13,5 mm i dodatkowy zaczep górny)
- wejściowych SOLID (wyposażona w 3 zawiasy \varnothing 13,5 mm i 4 zaczepy pod zapadkę i zasuwki zamka listwowego)
- szklanych „OPC” wyposażone w 2 zawiasy \varnothing 15 mm, specjalny zaczep i uszczelkę)
- pozostałych drzwi przylgowych (z zastosowaniem 2 lub 3 zawiasów \varnothing 13,5 mm, 3 zawiasy do drzwi ramowych oraz płytowych o szerokości „90” i szerszych)

Do ościeżnicy prostej i prostej SOFT stosujemy opaski maskujące.

ZAWARTOŚĆ KOMPLETU

Belka główna (element poziomy i dwa elementy pionowe), uszczelka drzwiowa, zestaw zawiasów, komplet elementów przeznaczonych do zamontowania ościeżnicy wg dołączonej instrukcji. Ościeżnice pakowane są w opakowania kartonowe.



ościeżnica prosta



ościeżnica prosta soft

Przekrój pionowy OP do drzwi przylgowych

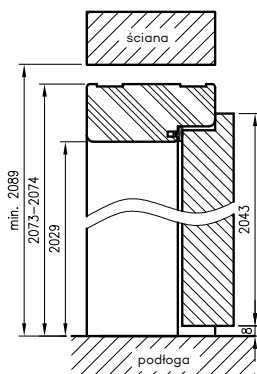

Przekrój pionowy OP do drzwi szklanych

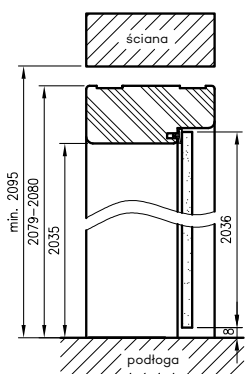

Przekrój poziomy OP

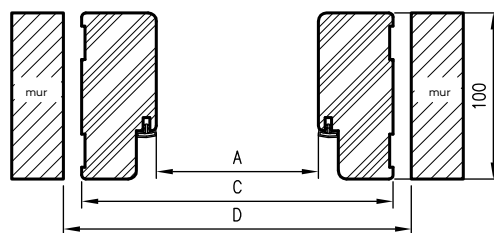

wymagana wysokość otworu w murze 2089 mm (2095 mm dla drzwi szklanych)

OPCJE ZA DOPLATĄ

- ościeżnica ENTER (z zaczepem zasuwkowym)
- ościeżnica SOLID
- ościeżnica do drzwi dwuskrzydłowych: +30%

do drzwi jednoskrzydłowych *

	A	C	D
„60”	600	688	712
„70”	700	788	812
„80”	800	888	912
„90”	900	988	1012
„90E”	904	992	1016
„100”	1000	1088	1112
„110”	1100	1188	1212

* ościeżnice do drzwi szklanych szerokość „60”-„90”
D - wymagana szerokość otworu w murze

do drzwi przylgowych dwuskrzydłowych

	A	C	D
„100d”	1035	1123	1147
„110d”	1135	1223	1247
„120”	1235	1323	1347
„130”	1335	1423	1447
„140”	1435	1523	1547
„150”	1535	1623	1647
„160”	1635	1723	1747
„170”	1735	1823	1847
„180”	1835	1923	1947
„190”	1935	2023	2047
„200”	2035	2123	2147

OŚCIEŻNICE PROSTE

BEZPRZYLGOWE



KONSTRUKCJA

Ościeżnica prosta bezprzylgowa wykonana jest z wysokogatunkowych płyt drewnopochodnych i oklejona jest ekologiczną, drewnopodobną folią dekoracyjną DRE-Cell, folią 3D, laminatem CPL 0,15 - 0,2 mm lub malowane. Ościeżnica posiada stałą szerokość 100 mm.

ZASTOSOWANIE

Ościeżnica prosta bezprzylgowa ma zastosowanie do wszystkich kolekcji DRE w wersji bezprzylgowej rozwiernej.

ZAWARTOŚĆ KOMPLETU

Belka główna (element poziomy i dwa pionowe), uszczelka drzwiowa, zestaw zawiasów, komplet elementów przeznaczonych do zmontowania ościeżnicy wg dołączonej instrukcji. Ościeżnice pakowane są w opakowania kartonowe.

Przekrój poziomy OPB

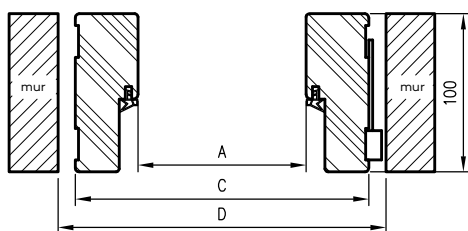

D - wymagana wysokość otworu w murze 2097 mm

Przekrój pionowy OPB

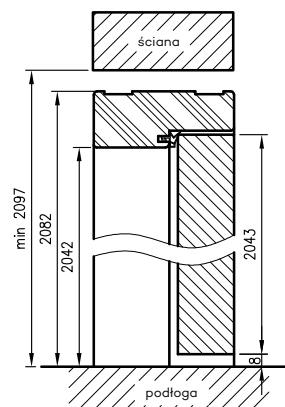

OPCJE ZA DOPŁATĄ

- Cena ościeżnicy do drzwi dwuskrzydłowych: +50% (w przypadku użycia 3 zawiasów dopłata dodatkowa)
- Dopłata za trzeci zawias Estetic 80

do drzwi dwuskrzydłowych

	A	C	D
„120”	1274	1354	1380
„130”	1374	1454	1480
„140”	1474	1554	1580
„150”	1574	1654	1680
„160”	1674	1754	1780
„170”	1774	1854	1880
„180”	1874	1954	1980

do drzwi jednoskrzydłowych

	A	C	D
„60”	627	707	730
„60N”	607	687	710
„70”	727	807	830
„70N”	707	787	810
„80”	827	907	930
„80N”	807	887	910
„90”	927	1007	1030
„90N”	907	987	1010
„100”	1027	1107	1130
„100N”	1007	1087	1110

Ceny zawierają 2 zawiasy z płytkami mocującymi. Grupa 2 CPL - laminat CPL dąb halifax naturalny.

„xN” - norma szerokościowa dla wybranych skrzydeł bezprzylgowych płytowych i ramowych - jednoskrzydłowych

OŚCIEŻNICA WATER PROOF

OŚCIEŻNICE REGULOWANE PRZYLGOWE

NOWOŚĆ



DRE



DEKORY

DRE CELL	biała mat	jasna szara mat	kaszmir mat	czarny mat 2
	sosna biała	dqb piaskowy	dqb vintage	dqb evoke

SPRAWDŹ TEŻ !

Nowa listwa **LPP7W** o wysokości 100 mm wykonana w technologii DRE WaterProof. Idealne dopasowanie do ościeżnicy WaterProof. Więcej na stronie 180 katalogu.

NOWOŚĆ



OŚCIEŻNICA WATER PROOF

OŚCIEŻNICE REGULOWANE PRZYLGOWE



Przekrój poziomy OR Water Proof

KONSTRUKCJA

Ościeżnica regulowana przylgowa DRE WaterProof wykonana jest z kompozytu, połączenia mączki drzewnej z tworzywami sztucznymi i dodatkami poprawiającymi wytrzymałość – wszystko w ściśle kontrolowanym procesie ekstruzji.

ZASTOSOWANIE

Ościeżnica regulowana przylgowa ma zastosowanie do wszystkich kolekcji DRE w wersji przylgowej rozwiernej. Idealnie nadaje się do pomieszczeń gdzie grozi ryzyko zawilgocenia ościeżnicy, jak łazienki, pralnie. Ościeżnica DRE WaterProof nie ulega pęcznieniu ani deformacjom, nawet po miesiącu pełnego zanurzenia w wodzie! To zasługa innowacyjnych materiałów i precyzyjnego procesu produkcyjnego.

Ościeżnica DRE WaterProof wizualnie nie różni się od modeli MDF. Jest pokryta tymi samymi dekorami. Dzięki temu można dopasować do siebie ościeżnice o różnych właściwościach i zastosować je w tej samej przestrzeni, zachowując estetyczny wygląd.

ZAWARTOŚĆ KOMPLETU

Belka główna (element poziomy i dwa pionowe), uszczelka drzwiowa, zestaw zawiasów, komplet elementów przeznaczonych do zmontowania ościeżnicy wg dołączonej instrukcji. Ościeżnice pakowane są w opakowania kartonowe.

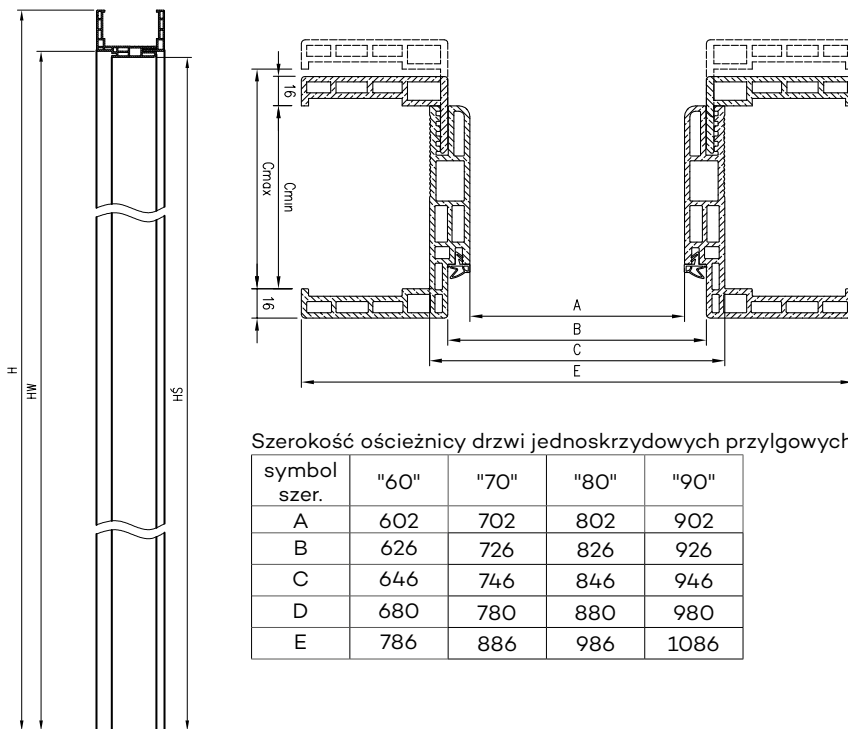

Parametry wariantów wysokości drzwi

norma wysokości	H	HŚ	HW
SK "1983"	602	702	802
PL " 2043"	626	726	826

Szerokość ościeżnicy drzwi jednoskrzydowych przylgowych

symbol szer.	"60"	"70"	"80"	"90"
A	602	702	802	902
B	626	726	826	926
C	646	746	846	946
D	680	780	880	980
E	786	886	986	1086

OŚCIEŻNIC REGULOWANYCH WATER PROOF Z KĄTOWNIKIEM T80

Grubość muru			
Cmin	Cmax		
100	120		
120	140		
140	160		
160	180		

OŚCIEŻNICE REGULOWANE

PRZYLGOWE Z KĄTOWNIKIEM T80 LUB T63

KONSTRUKCJA

Ościeżnica regulowana z kątownikiem T80 lub T63 wyposażona jest w kątowniki z małymi promieniami zaokrąglenia profilu poprzecznego. Wykonana jest z wysokogatunkowej płyty drewnopochodnej. Od strony ekspozycyjnej pokryta jest w całości drewnopodobną folią dekoracyjną DRE-Cell Decor, folią 3D, laminatem CPL gr. 0,15 - 0,2 mm lub jest malowana **. Jej konstrukcja pozwala na zastosowanie do ścian o grubości od 60 - 325 mm. Łączenie pod kątem 90° dostępne jest z kątownikiem T80 w kolorze **biała mat, jasna szara mat, kaszmir mat, warm grey mat, ciemna oliwka mat, ciemny niebieski mat, dąb szalwia, czarna mat 2, biały malowany akrylowy UV, sosna biała, dąb piaskowy, dąb vintage, dąb polski 3D**.

** Dla zapewnienia wysokiej jakości ościeżnic malowanych, przed lakierowaniem są one oklejone specjalnym materiałem stanowiącym jednolity podkład.

ZASTOSOWANIE

Ościeżnica regulowana ma zastosowanie do:

- drzwi wewnętrznych - przylgowych oraz do drzwi szklanych (ORC)
- drzwi wejściowych ENTER (zawiera 3 zawiasy ø 13, 5 mm, dodatkowy zaczep

ZAWARTOŚĆ KOMPLETU

Belka główna (element poziomy i dwa pionowe wraz z elementami maskującymi), uszczelka drzwiowa, zestaw zawiasów, komplet elementów przeznaczonych do zmontowania ościeżnicy wg dołączonej instrukcji. Ościeżnice pakowane są w opakowania kartonowe. Wszystkie ościeżnice do kolekcji drzwi ramowych oraz ościeżnice 90 i szersze powinny być wyposażone w 3 zawiasy. Ościeżnice do drzwi szklanych wyposażone są w 2 zawiasy ø 15 mm, specjalny zaczep i uszczelkę.

OPCJE ZA DOPŁATĄ

Cena ościeżnicy do drzwi dwuskrzydłowych: +30%

*** Ościeżnica na mur O60-O85 ma płytszy wpust po stronie kątownika ruchomego, przy montażu konieczne będzie samodzielne skrócenie piór tych kątowników.

- Dopłata za kąt łączenia 90° w kolorze biała mat, jasna szara mat, kaszmir mat, warm grey mat, ciemna oliwka mat, ciemny niebieski mat, dąb szalwia, czarna mat 2, biały lakier akrylowy UV, sosna biała, dąb piaskowy, dąb vintage, dąb polski 3D
- Dopłata za wzmocnienie pod samozamykacz dotyczy ościeżnic z kątem łączenia 45° -



Ze stanów magazynowych dostępne są wybrane konfiguracje ościeżnic regulowanych przylgowych w kolorystyce: dąb evoke, biała mat, biel alpejska, biały lakier akrylowy UV.



OR z T63



OR z T80

OŚCIEŻNICE REGULOWANE

PRZYLGOWE Z KĄTOWNIKIEM T80 LUB T63

Przekrój OR/ORC z kąt. T63

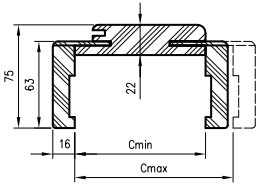

Przekrój OR/ORC z kąt. T80

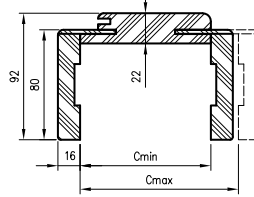

Przekrój pionowy drzwi przylgowych z OR

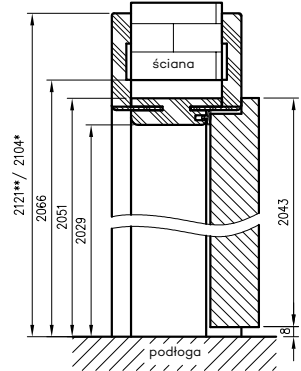

Przekrój poziomy OR/ORC

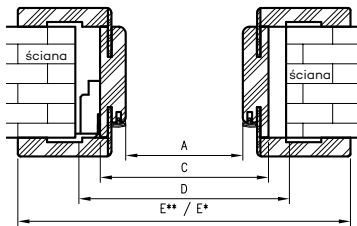

D - wymagana szerokość otworu w murze

OR łączenie pod kątem 90°
kątownik T80

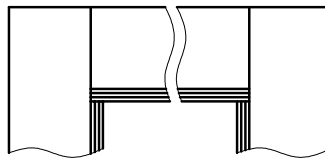

Łączenie pod kątem 90° dostępne w kolorze: biała mat, jasna szara mat, kaszmir mat, warm grey mat, ciemna oliwka mat, ciemny niebieski mat, dąb szalwia (struktura), czarna mat 2, biały malowany akrylowy UV, sosna biała, dąb piaskowy, dąb polski 3D, dąb vintage.

Przekrój pionowy drzwi szklanych z ORC

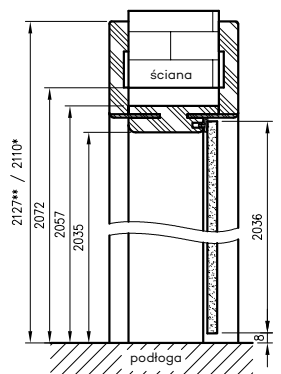

wymagana wysokość otworu w murze 2066 mm (2072 mm dla drzwi szklanych)

do drzwi dwuskrzydłowych

	A	C	D	E**	E*
100d	1035	1079	1115	1219	1185
110d	1135	1179	1215	1319	1285
120	1235	1279	1315	1419	1385
130	1335	1379	1415	1519	1485
140	1435	1479	1515	1619	1585
150	1535	1579	1615	1719	1685
160	1635	1679	1715	1819	1785
170	1735	1779	1815	1919	1885
180	1835	1879	1915	2019	1985
190	1935	1979	2015	2119	2085
200	2035	2079	2115	2219	2185

* wymiar dotyczy ościeżnicy z kątownikiem T63

** wymiar dotyczy ościeżnicy z kątownikiem T80

do drzwi jednoskrzydłowych

	A	C	D	E**	E*
60	602	646	680	786	752
70	702	746	780	886	852
80	802	846	880	986	952
90	902	946	980	1086	1052
90E	906	950	984	1090	1056
100	1002	1046	1080	1186	1152
110	1102	1146	1180	1286	1252

Grupa 2 CPL - laminat dąb halifax naturalny.
Dekor czarny ST, laminat CPL kaszmir, dąb casella jasny, dostępny jedynie z kątownikiem T80.

OŚCIEŻNICE REGULOWANE

BEZPRZYLGOWE Z KĄTOWNIKIEM T80 LUB T63

KONSTRUKCJA

Ościeżnica regulowana bezprzylgowa wykonana jest z wysokogatunkowej płyty drewnopochodnej. Od strony ekspozycyjnej pokryta jest w całości drewnopodobną folią dekoracyjną DRE-Cell Decor, folią 3D, laminatem CPL lub malowane**. Jej konstrukcja przystosowana jest do grubości skrzydła 40 mm i pozwala na zastosowanie do ścian o grubości od 75 - 325 mm. W kolorze **biała mat, jasna szara mat, kaszmir mat, warm grey mat, ciemna oliwka mat, ciemny niebieski mat, dąb szalwia (struktura), czarna mat 2, biały malowany akrylowy UV, sosna biała, dąb piaskowy, dąb vintage, dąb polski 3D, biały lakierowany, czarny lakierowany, dekory z kolekcji LUX i WOOD** możliwy wybór kąta łączenia belek 90° z kątownikiem T80.

** Dla zapewnienia wysokiej jakości ościeżnic malowanych i lakierowanych, przed operacją lakierowania lub malowania są one oklejone specjalnym materiałem stanowiącym jednolity podkład.

ZASTOSOWANIE

Ościeżnica regulowana bezprzylgowa z zawiasami Estetic 80 ma zastosowanie do wszystkich kolekcji DRE w wersji bezprzylgowej rozwiernej z zawiasami Estetic 80.

ZAWARTOŚĆ KOMPLETU

Belka główna (element poziomy i dwa pionowe) wraz z szerokim kątownikiem (80 mm) o małych promieniach zaokrąglenia profilu przekroju poprzecznego (R2), uszczelka drzwiowa, zestaw zawiasów, komplet elementów przeznaczonych do zamontowania ościeżnicy wg dołączonej instrukcji. Ościeżnice pakowane są w opakowania kartonowe.



Ze stanów magazynowych dostępne są wybrane konfiguracje ościeżnic regulowanych bezprzylgowych.

OPCJE ZA DOPŁATĄ

Ceny zawierają 2 zawiasy z płytkami mocującymi.

- Cena ościeżnicy do drzwi dwuskrzydłowych: +50% (w przypadku użycia 3 zawiasów Estetic 80 dopłata dodatkowa)
- Dopłata za trzeci zawias Estetic 80
- Dopłata za kąt łączenia 90° w kolorze biała mat, jasna szara mat, kaszmir mat, warm grey mat, ciemna oliwka mat, ciemny niebieski mat, dąb szalwia (struktura), czarna mat 2, biały lakier akrylowy UV, sosna biała, dąb piaskowy, dąb polski 3D, dąb vintage, biały lakier, czarny lakier i dekory z kolekcji LUX, WOOD, laminaty akrylowe (połysk standard, połysk metalik, mat standard)
- Dopłata za wzmocnienie pod samozamykacz dotyczy ościeżnic z kątem łączenia 45°

OŚCIEŻNICE REGULOWANE

BEZPRZYLGOWE Z KĄTOWNIKIEM T80 LUB T63

Przekrój ORB 095-300

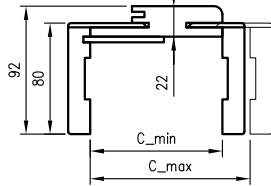

Przekrój ORB 075

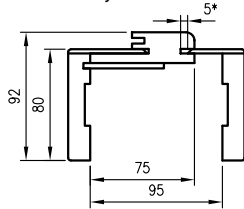

Przekrój poziomy ORB

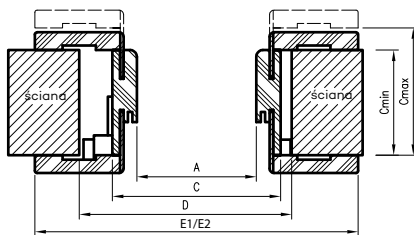

Przekrój pionowy drzwi bezprzylgowych w ORB

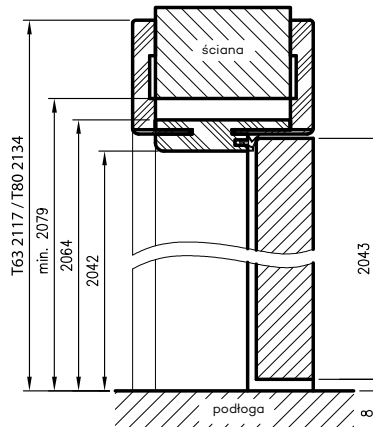

wymagana wysokość otworu w murze 2079 mm

ORB łączenie pod kątem 45°

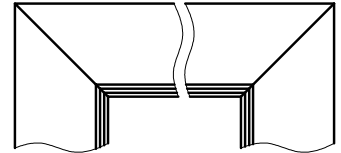

ORB łączenie pod kątem 90°**
kątownik T80

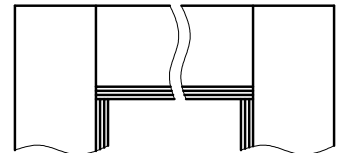

** łączenie pod kątem 90° dostępne w kolorze biała mat, jasna szara mat, kaszmir mat, warm grey mat, ciemna oliwka mat, ciemny niebieski mat, dąb szalwia (struktura), czarna mat 2, biały malowany akrylowy UV, sosna biała, dąb piaskowy, dąb polski 3D, biały lakier, czarny lakier i dekory z kolekcji LUX i WOOD

D - wymagana szerokość otworu w murze

E1 - wymiar dla kątownika T63

E2 - wymiar dla kątownika T80

* Ościeżnica 075-100 ma odmienny przekrój, dla grubości muru 75-95 mm konieczne będzie samodzielne skrócenie pióra kątownika ruchomego.

do drzwi dwuskrzydłowych

	A	C	D	E1	E2
120	1274	1318	1350	1424	1458
130	1374	1418	1450	1524	1558
140	1474	1518	1550	1624	1658
150	1574	1618	1650	1724	1758
160	1674	1718	1750	1824	1858
170	1774	1818	1850	1924	1958
180	1874	1918	1950	2024	2058

do drzwi jednoskrzydłowych

	A	C	D	E1	E2
"60"	627	671	700	777	811
"60N"	607	651	680	757	791
"70"	727	771	800	877	911
"70N"	707	751	780	857	891
"80"	827	871	900	977	1011
"80N"	807	851	880	957	991
"90"	927	971	1000	1077	1111
"90N"	907	951	980	1057	1091
"100"	1027	1071	1100	1177	1211
"100N"	1007	1051	1080	1157	1191

"xN" - norma szerokościowa dla wybranych skrzydeł bezprzylgowych płytowych i ramowych - jednoskrzydłowych

Dekor czarny ST, laminat CPL kaszmir, dąb casella jasny oraz laminaty: połysk standard, połysk metalik, mat standard dostępne jedynie z kątownikiem T80

OŚCIEŻNICE REGULOWANE

PRZYLGOWE O ZMIENNYCH WYSOKOŚCIACH Z KĄTOWNIKIEM T80 LUB T63

ZASTOSOWANIE

Ościeżnica regulowana o zmiennych wysokościach może być zastosowana do skrzydeł przylgowych Standard 10, Modern, Plus w trzech dodatkowych opcjach wysokości skrzydła: 1983 mm, 2110 mm i 2240 mm.

ZAWARTOŚĆ KOMPLETU

Belka główna (element poziomy i dwa pionowe wraz z elementami maskującymi), uszczelka drzwiowa, zestaw zawiasów, komplet elementów przeznaczonych do zmontowania ościeżnicy wg dołączonej instrukcji.

Ościeżnice pakowane są w opakowania kartonowe.

Wszystkie ościeżnice przylgowe w 3 dodatkowych opcjach wysokości powinny być wyposażone w 3 zawiasy.

Przekrój pionowy OR

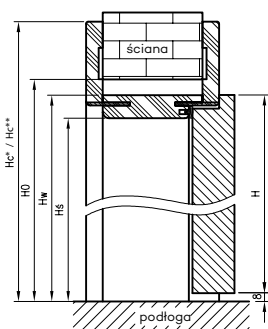

Przekrój poziomy OR

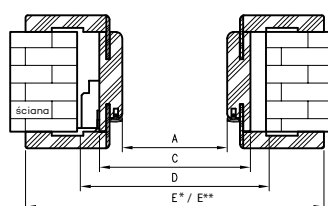

D - wymagana szerokość otworu w murze
H - wysokość skrzydła
H0 - wymagana wysokość otworu w murze

Przekrój OR z kątem T80

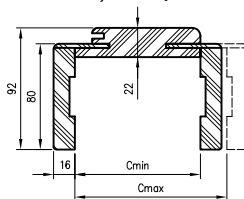

H	Hs	Hw	H0	Hc**	Hc*
1983	1969	1991	2006	2061	2044
2110	2096	2118	2133	2188	2171
2240	2226	2248	2263	2318	2301

Hc* - wysokość skrzydła z kątownikiem T63
Hc** - wysokość skrzydła z kątownikiem T80



do drzwi jednoskrzydłowych

	A	C	D	E**	E*
60	602	646	680	786	752
70	702	746	780	886	852
80	802	846	880	986	952
90	902	946	980	1086	1052
100	1002	1046	1080	1186	1152

do drzwi dwuskrzydłowych

	A	C	D	E**	E*
120	1235	1279	1315	1419	1385
130	1335	1379	1415	1519	1485
140	1435	1479	1515	1619	1585
150	1535	1579	1615	1719	1685
160	1635	1679	1715	1819	1785
170	1735	1779	1815	1919	1885
180	1835	1879	1915	2019	1985
190	1935	1979	2015	2119	2085
200	2035	2079	2115	2219	2185

Dopłata za wzmocnienie pod samozamykacz dotyczy ościeżnic z kątem łączenia 45°

Cena ościeżnicy do drzwi dwuskrzydłowych: +30%.

Dekor czarny ST, laminat CPL kaszmir, dąb casella jasny, dostępny jedynie z kątownikiem T80.

OŚCIEŻNICE REGULOWANE

BEZPRZYLGOWE O ZMIENNYCH WYSOKOŚCIACH Z KĄTOWNIKIEM T80 LUB T63



ZASTOSOWANIE

Ościeżnica regulowana bezprzylgowa o zmiennych wysokościach może być zastosowana do skrzydeł bezprzylgowych Standard 10, Modern, Plus w trzech dodatkowych opcjach wysokości skrzydła: 1983 mm, 2110 mm i 2240 mm.

ZAWARTOŚĆ KOMPLETU

Belka główna (element poziomy i dwa pionowe wraz z elementami maskującymi), uszczelka drzwiowa, zestaw zawiasów, komplet elementów przeznaczonych do zmontowania ościeżnicy wg dołączonej instrukcji.

Ościeżnice pakowane są w opakowania kartonowe.

Wszystkie ościeżnice w 3 dodatkowych opcjach wysokości mogą być wyposażone w 2 lub 3 zawiasy.

Przekrój ORB 095-300

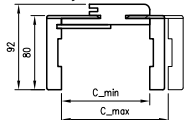

Przekrój ORB 075

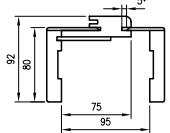

Przekrój pionowy ORB

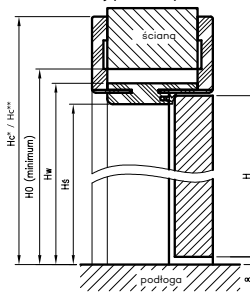

Przekrój poziomy ORB

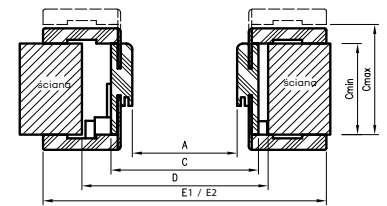

D - wymagana szerokość otworu w murze

do drzwi jednoskrzydłowych

	A	C	D	E1	E2
"60"	627	671	700	777	811
"70"	727	771	800	877	911
"80"	827	871	900	977	1011
"90"	927	971	1000	1077	1111
"100"	1027	1071	1100	1177	1211

E1 - wymiar dla kątownika T63
E2 - wymiar dla kątownika T80

H	Hs	Hw	H0	Hc**	Hc*
1983	1982	2004	2019	2074	2057
2110	2109	2131	2146	2201	2184
2240	2239	2261	2276	2331	2314

H0 - wymagana wysokość otworu w murze

do drzwi dwuskrzydłowych

	A	C	D	E2	E1
120	1274	1318	1350	1458	1424
130	1374	1418	1450	1558	1524
140	1474	1518	1550	1658	1624
150	1574	1618	1650	1758	1724
160	1674	1718	1750	1858	1824
170	1774	1818	1850	1958	1924
180	1874	1918	1950	2058	2024

* **UWAGA:** ościeżnica 075-100 ma odmienny przekrój, dla grubości muru 75-95 mm

konieczne będzie samodzielne skrócenie pióra kątownika ruchomego.

Dekor czarny ST, laminat CPL kaszmir, dąb casella jasny oraz laminaty: połysk standard, połysk metalik, mat standard dostępne jedynie z kątownikiem T80.

Ceny dla wysokości skrzydeł 1983 i 2043 na str. 148-149

Ceny zawierają 2 zawiasy z płytkami mocującymi.

- Cena ościeżnicy do drzwi dwuskrzydłowych: +50% (w przypadku użycia 3 zawiasów dopłata dodatkowa)
- Dopłata za trzeci zawias Estetic 80
- Dopłata za wzmocnienie pod samozamykacz dotyczy ościeżnic z kątem łączenia 45°
- Dopłata za łączenie pod kątem 90° (połysk standard, połysk metalik, mat standard)

OŚCIEŻNICE REGULOWANE

DO DRZWI Z ODWRÓCONĄ PRZYLGĄ

KONSTRUKCJA

Ościeżnica regulowana z odwróconą przylgą wykonana jest z wysokogatunkowej płyty drewnopochodnej. Od strony ekspozycyjnej oklejona jest ekologiczną, drewnopodobną folią dekoracyjną DRE Cell, CPL czarna ST lub malowana najwyższej jakości lakierami akrylowymi UV. Dla zapewnienia wysokiej jakości ościeżnic malowanych, przed lakierowaniem są one oklejone specjalnym materiałem stanowiącym jednolity podkład. Jej konstrukcja przystosowana jest do grubości skrzydła 40 mm i pozwala na zastosowanie do ścian o grubości od 90 - 295 mm. Łączenie pod kątem 45°.

ZASTOSOWANIE

Ościeżnica z odwróconą przylgą ma zastosowanie do wybranych kolekcji: Estra, Nestor, Nova Cell, Uni, Binito, Fargo, Auri, Reva, Premium.

ZAWARTOŚĆ KOMPLETU

Belka główna (element poziomy i dwa pionowe), kątownik T80 (poziomy i dwa pionowe), uszczelka drzwiowa, zestaw dwóch zawiasów Estetic 1821, zaczep zamka magnetycznego, komplet elementów przeznaczonych do zmontowania ościeżnicy wg dotychczasowej instrukcji. Ościeżnice pakowane są w opakowania kartonowe.

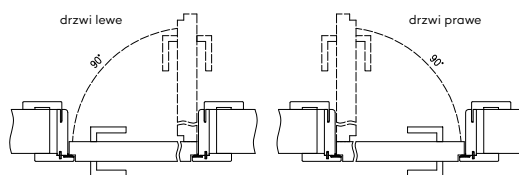
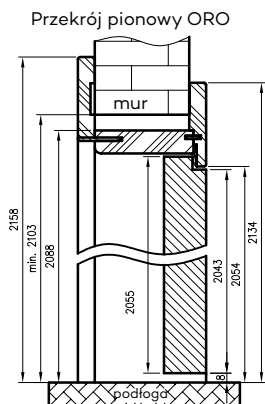

	A	C	D	E	F	S
60	625	694	724	785	834	644
70	725	794	824	885	934	744
80	825	894	924	985	1034	844
90	925	994	1024	1085	1134	944
100	1025	1094	1124	1185	1234	1044

Profil ościeżnicy

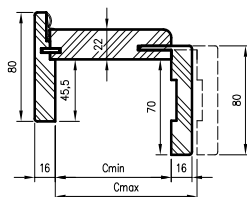

Przekrój poziomy ORO

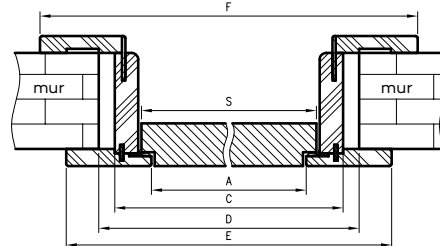

Wymagana wysokość otworu w murze = 2103 mm
D - wymagana szerokość otworu w murze

Dopłata za trzeci zawias Estetic 1821

DEKORY

Malowane: biały, kaszmir, popielaty, latte.

DRE Cell: biała mat, jasna szara mat, warm grey mat, kaszmir mat, dąb szalwia (struktura), ciemna oliwka mat, ciemny niebieski mat, szalwia mat, czarna mat 2, dąb evo-ke, dąb vintage, dąb natur premium.

Laminat CPL: czarny ST

TUNEL REGULOWANY

Z KĄTOWNIKIEM T80 LUB T63

ZASTOSOWANIE

Tunel regulowany to ozdobna zabudowa przejścia w murze. Może być stosowany jako samodzielne rozwiązanie lub jako integralna część systemu przesuwnej naściennego NT.

Tunel regulowany jest produktem wizualnie zbliżonym do ościeżnicy regulowanej, z kilkoma różnicami:

- brak możliwości zamontowania zawiasów
- brak blachy zaczepowej
- brak frezowania pod uszczelkę, różna wysokość i rozpiętość kątowników przednich i tylnych (wartość E i F w tabelach)

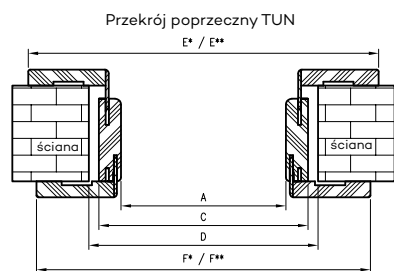

D - wymagana szerokość otworu w murze
* dotyczy Tunelu Regulowanego z ką. T63
** dotyczy Tunelu Regulowanego z ką. T80

Przekrój TUN z ką. T80

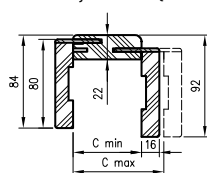

Przekrój TUN z ką. T63

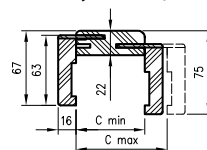

Przekrój pionowy tunelu regulowanego z ką. T80

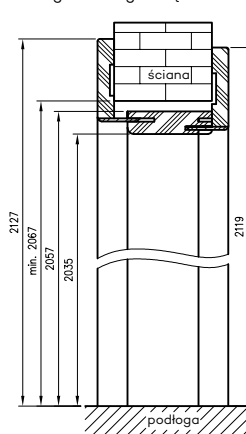

Przekrój pionowy tunelu regulowanego z ką. T63

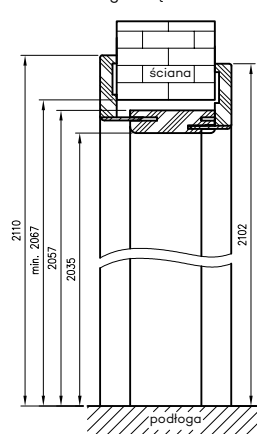

Wymagana wysokość otworu w murze 2067 mm.

TUNEL REGULOWANY POJEDYNCZY

symbol	60	70	80	90	100
A	602	702	802	902	1002
C	646	746	846	946	1046
D	664	764	864	964	1064
E*	752	852	952	1052	1152
E**	786	886	986	1086	1186
F*	736	836	936	1036	1136
F**	770	870	970	1070	1170

UWAGA: Dla zapewnienia wysokiej jakości tuneli malowanych, przed lakierowaniem są one oklejone specjalnym materiałem stanowiącym jednolity podkład.

TUNEL REGULOWANY PODWÓJNY

symbol	120	130	140	150	160	170	180	190	200
A	1200	1300	1400	1500	1600	1700	1800	1900	2000
C	1244	1344	1444	1544	1644	1744	1844	1944	2044
D	1264	1364	1464	1564	1664	1764	1864	1964	2064
E*	1350	1450	1550	1650	1750	1850	1950	2050	2150

symbol	120	130	140	150	160	170	180	190	200
E**	1384	1484	1584	1684	1784	1884	1984	2084	2184
F*	1334	1434	1534	1634	1734	1834	1934	2034	2134
F**	1368	1468	1568	1668	1768	1868	1968	2068	2168

OPCJE ZA DOPLATĄ

tunel do drzwi podwójnych: +30%

Grupa 2 CPL - laminat CPL dąb halifax naturalny.
Dekor czarny ST, laminat CPL kaszmir, dąb casella jasny,
dostępny jedynie z kątownikiem T80.

OŚCIEŻNICE REGULOWANE

BEZPRZYLGOWE Z PANELAMI KĄTOWYMI



FARGO 30 - biały

DEKORY

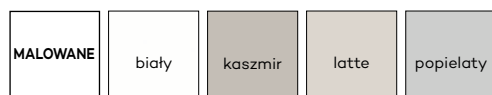

biały - lakier akrylowy UV Premium - RAL 9003
kaszmir - lakier akrylowy UV Premium - NCS S2002-Y50R
latte - lakier akrylowy UV Premium - Flugger 4362, NCS S1505-Y50R
popielaty - lakier akrylowy UV Premium - RAL 7035

$$\boxed{\text{cena kompletu}} = \boxed{\text{cena dwóch belek pionowych}} + \boxed{\text{cena belki górnej z panelami kątowymi}}$$

Ceny zawierają 2 zawiasy z płytkami mocującymi.
Dopłata za trzeci zawias Estetic 80

OŚCIEŻNICE REGULOWANE

BEZPRZYLGOWE Z PANELAMI KĄTOWYMI



KONSTRUKCJA

Ościeżnica regulowana bezprzylgowa wykonana jest z wysokogatunkowej płyty drewnopochodnej. Od strony ekspozycyjnej pokryta jest w całości specjalną folią i następnie malowana. Jej konstrukcja przystosowana jest do grubości skrzydła 40 mm i pozwala na zastosowanie do ścian o grubości od 75 - 325 mm. W nadprożu po obu stronach ościeżnicy wykonane są specjalne panele kątowe o wymiarach do wyboru: 80 mm, 180 mm lub 900 mm.

ZASTOSOWANIE

Ościeżnica regulowana bezprzylgowa z panelami kątowymi ma zastosowanie do kolekcji malowanych DRE w wersji bezprzylgowej rozwiiernej.

ZAWARTOŚĆ KOMPLETU

Belki pionowe z szerokim kątownikiem (80 mm) o małych promieniach zaokrąglenia profilu przekroju poprzecznego (R2), belka górna z panelami kątowymi do wyboru, uszczelka drzwiowa, zestaw zawiasów, komplet elementów przeznaczonych do zmontowania ościeżnicy wg dołączonej instrukcji. Ościeżnice pakowane są w opakowania kartonowe.

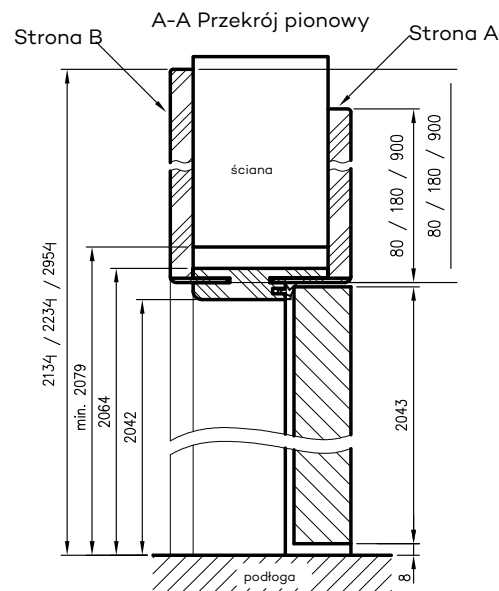
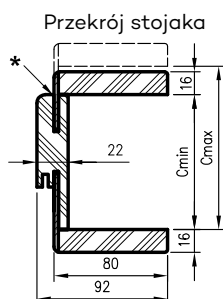
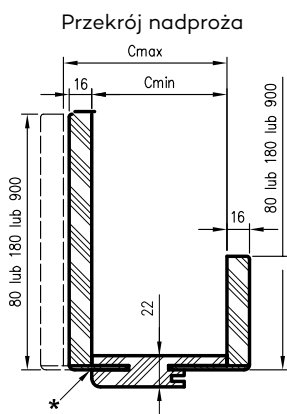

Wymagana wysokość otworu w murze = 2079 mm

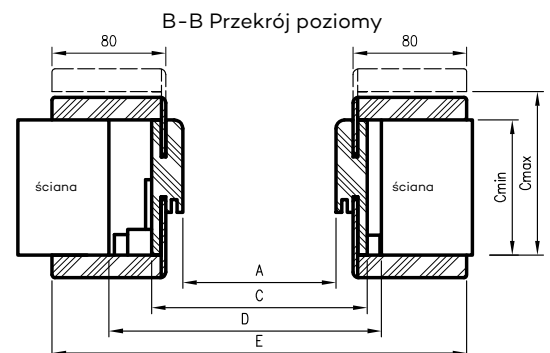
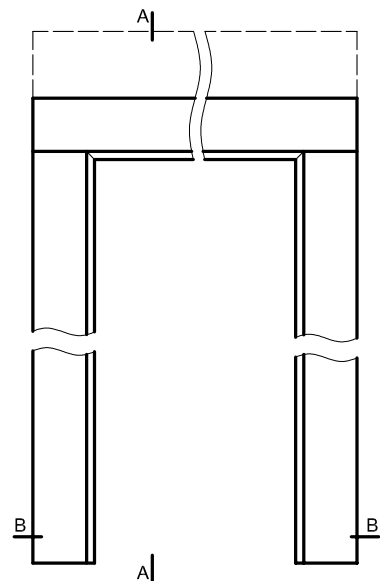

D - wymagana szerokość otworu w murze

* Uwaga - ościeżnica 075-100 ma płytszy wpust pod kątownik ruchomy, dla grubości muru 75-95 mm konieczne będzie samodzielne skrócenie kątownika ruchomego.

** - trzeci zawias, opcja za dopłat

do drzwi jednoskrzydłowych

	A	C	D	E
"60"	627	671	700	811
"60N"	607	651	680	791
"70"	727	771	800	911
"70N"	707	751	780	891
"80"	827	871	900	1011
"80N"	807	851	880	991
"90"	927	971	1000	1111
"90N"	907	951	980	1091
"100"	1027	1071	1100	1211
"100N"	1007	1051	1080	1191

"xN" - norma szerokościowa dla wybranych skrzydeł bezprzylgowych płytowych i ramowych - jednoskrzydłowych

PANELE POSZERZAJĄCE

ZASTOSOWANIE

Panel poszerzający to składowa ozdobnej zabudowy przejścia w murze lub powiększenie możliwości instalowania ościeżnic przy grubych ścianach powyżej 325 mm. Panel jest poszerzeniem środkowych części ościeżnic regulowanych i tuneli regulowanych. Znajduje zastosowanie przy użyciu kątowników regulowanych, z wcześniej zamówionych ościeżnic lub tuneli z kątem łączenia 45°.

Kąt łączenia 90° przy panelach OR występuje w kolorze biała mat, jasna szara mat, kaszmir mat, warm grey mat, ciemna oliwka mat, ciemny niebieski mat, dąb szatwia, czarna mat 2, biały lakier akrylowy UV, sosna biała, dąb vintage, dąb piaskowy, dąb polski 3D

Kąt łączenia 90° przy panelach ORB występuje w kolorze biała mat, jasna szara mat, kaszmir mat, warm grey mat, ciemna oliwka mat, ciemny niebieski mat, dąb szatwia, czarna mat 2, biały lakier akrylowy UV, sosna biała, dąb piaskowy, dąb vintage, dąb polski 3D, laminaty akrylowe (połysk standard, połysk metalik, mat standard, xtreme matt)

Panele poszerzające o zmiennych wysokościach występują w grupie oklein Cell, CPL oraz laminatach: połysk metalik, mat standard, połysk standard, xtreme matt.

ZAWARTOŚĆ KOMPLETU

- dwie belki pionowe
- belka pozioma
- trzy pióra łączące
- akcesoria do łączenia belek

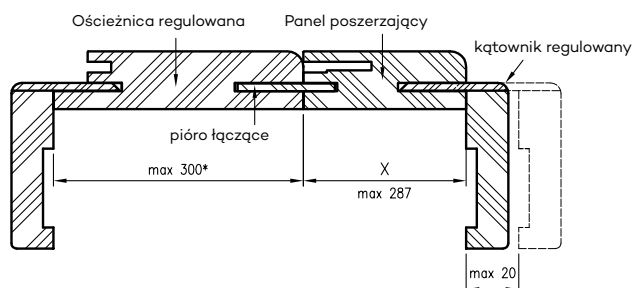
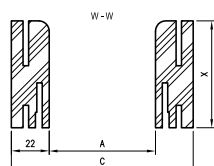
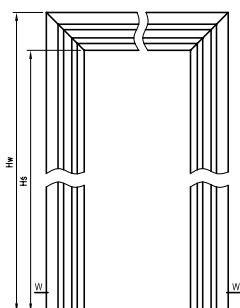

* w ORS max 280
w ORO max 270
w TUN max 287

warianty szerokości przekroju panela

X	062	067**	082**	087	107	127	147	167	187	207	227	247	267	287
---	-----	-------	-------	-----	-----	-----	-----	-----	-----	-----	-----	-----	-----	-----

** - zakres dostępny do wyczerpania zapasów

Wymiary paneli poszerzających OR - ościeżnice regulowane do drzwi przylgowych

warianty wysokości				
	PL	198X	211X	224X
Hś	2029	1969	2096	2226
Hw	2051	1991	2118	2248

	do drzwi jednoskrzydłowych										do drzwi dwuskrzydłowych									
	„60”	„70”	„80”	„90”	„100”	„110”	„100d”	„110d”	„120”	„130”	„140”	„150”	„160”	„170”	„180”	„190”	„200”			
A	602	702	802	902	1002	1102	1035	1135	1235	1335	1435	1535	1635	1735	1835	1935	2035			
C	646	746	846	946	1046	1146	1079	1179	1279	1379	1479	1579	1679	1779	1879	1979	2079			

Wymiary paneli poszerzających ORB_45° - ościeżnice regulowane do drzwi bezprzylgowych 45°

warianty wysokości				
	PL	198X	211X	224X
Hś	2042	1982	2109	2239
Hw	2064	2004	2131	2261

	do drzwi jednoskrzydłowych										do drzwi dwuskrzydłowych							
	„60”	„60N”	„70”	„70N”	„80”	„80N”	„90”	„90N”	„100”	„100N”	„120”	„130”	„140”	„150”	„160”	„170”	„180”	
A	627	607	727	707	827	807	927	907	1027	1007	1274	1374	1474	1574	1674	1774	1874	
C	671	651	771	751	871	851	971	951	1071	1051	1318	1418	1518	1618	1718	1818	1918	

Wymiary paneli poszerzających TUN - tunele regulowane

	PL	do drzwi jednoskrzydłowych					do drzwi dwuskrzydłowych									
		„60”	„70”	„80”	„90”	„100”	„120”	„130”	„140”	„150”	„160”	„170”	„180”	„190”	„200”	
Hś	2035	602	702	802	902	1002	1200	1300	1400	1500	1600	1700	1800	1900	2000	
Hw	2057	646	746	846	946	1046	1244	1344	1444	1544	1644	1744	1844	1944	2044	

„xN” - norma szerokościowa dla wybranych skrzydeł bezprzylgowych płytowych i ramowych - jednoskrzydłowych

Wymiary paneli poszerzających ORC - ościeżnice regulowane do drzwi szklanych

	PL	„60”	„70”	„80”	„90”
Hś	2035	600	700	800	900
Hw	2057	644	744	844	944

Wymiary paneli poszerzających ORS - ościeżnice regulowane do drzwi składanych

	PL	„80”	„90”	„100”
Hś	2029	806	906	1006
Hw	2051	850	950	1050

Wymiary paneli poszerzających ORO - ościeżnice regulowane do drzwi z odwróconą przylgą

	PL	„60”	„70”	„80”	„90”	„100”
Hś	2066	650	750	850	950	1050
Hw	2088	694	794	894	994	1094

PANELE POSZERZAJĄCE

OPCJE ZA DOPLATĄ

- Panel do drzwi podwójnych: +30%
- Dopłata za łączenie pod kątem 90°

OŚCIEŻNICE STALOWE STAŁE

KONSTRUKCJA

Ościeżnice stalowe wykonane są z blachy stalowej niskowęglowej o grubości 1,5 mm, zabezpieczonej lakierową, organiczną powłoką ochronną. Ościeżnica składa się z dwóch stojaków: zaczepowego i zawiasowego (w ościeżnicy do drzwi dwuskrzydłowych oba stojaki zawiasowe) oraz nadproża, połączonych ze sobą na stałe metodą spawania. Stojaki zawiasowe wyposażone są w gniazda zawiasowe, natomiast stojaki zaczepowe posiadają wycięcia pod język i zasuwki zamka dedykowanego skrzydła drzwiowego (zestaw zawiera uszczelkę przymykową).

Profil ościeżnicy, jej wymiary, wyposażenie oraz kolorystyka, zależne są od wybranego wariantu - rodzaju drzwi do których ościeżnica ma być zastosowana.

ZASTOSOWANIE / RODZAJE OŚCIEŻNIC OSS (OŚCIEŻNIC STALOWYCH STAŁYCH)

OSS_STAND	OSS do drzwi wewnątrzlokalowych przylgowych
OSSB_STAND	OSS do drzwi wewnątrzlokalowych bezprzylgowych
OSS_SZKLANE	OSS do drzwi szklanych wewnątrzlokalowych
OSS_ENTER	OSS do drzwi Enter, Enter Akustik, Revos
OSS_SOLID	OSS do drzwi Solid
OSS_SOLID_RC2	OSS do drzwi Solid RC2
OSS_ATHOS	OSS do drzwi Athos
OSS_FORCA	OSS do drzwi Forca lub Forca B
OSS_OLIMP_EI30	OSS do drzwi Olimp EI-30



Wszystkie ościeżnice przeznaczone są do montażu na gotowej podłodze.

W STANDARDZIE OSS STAND

- gniazda pod 2, 3, 4 lub 6 zawiasów
- gniazdo zaczepu zamka głównego

W STANDARDZIE OSSB STAND

- gniazda pod 2, 4 lub 6 zawiasów
- zaczep zamka magnetycznego

W STANDARDZIE OSS SZKLANE

- gniazda pod 2 zawiasy
- gniazdo zaczepu zamka

W STANDARDZIE OSS ENTER

- gniazda na 3 zawiasy
- gniazdo zaczepu zamka głównego lub dodatkowo zamka górnego

W STANDARDZIE OSS SOLID

- gniazda na 3 zawiasy
- dodatkowe gniazda na bolce antywyważeniowe
- gniazda zaczepów zamka listwowego SOLID

W STANDARDZIE OSS SOLID RC2

- gniazda na 3 zawiasy trójdzielne
- dodatkowe gniazda na bolce antywyważeniowe
- gniazda zaczepów zamka listwowego SOLID

W STANDARDZIE OSS ATHOS, FORCA, FORCA B

- gniazda na 3 zawiasy trójdzielne
- dodatkowe gniazda na bolce antywyważeniowe
- gniazda zaczepów zamka listwowego 5-punktowego (FORCA, FORCA B)
- gniazdo zaczepu zamka głównego (ATHOS)

W STANDARDZIE OSS OLIMP EI30

- gniazda na 3 zawiasy trójdzielne
- gniazdo zaczepu zamka głównego

KOLORYSTYKA

Ościeżnice malowane są proszkowo w dwóch stopniach połysku: mat/drobna struktura lub półpołysk/gładka. Kolor kaszmir dostępny jest tylko w głębokim macie.

RAL 9003	RAL 7047	RAL 7024	RAL 8017	RAL 9003	RAL 7047	RAL 7024	RAL 8017	RAL 1001
RAL 9005	RAL 9005							

*** kolor beż dostępny tylko w półpołysku

OŚCIEŻNICE STALOWE STAŁE

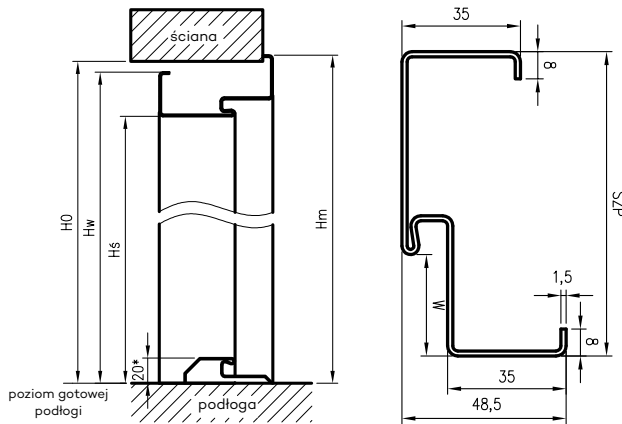

rodzaj ościeżnicy	HO	Hs	Hw	Hm	W	SZP
OSSB STAND	2084	2040,5	2075,5	2089	48	106
OSS STAND	2071	2027,5*	2062,5	2076	30	90
OSS ENTER						
OSS SOLID						
OSS SOLID RC2						
OSS SZKLANE	2077	2033,5	2068,5	2082	30	90
OSS ATHOS	2073	2029,5*	2064,5	2078	38	117
OSS FORCA						
OSS OLIMP EI30						
OSS OLIMP EI30	2070	2025,5	2060,5	2074		

H0 - wysokość otworu montażowego
 Hs - wysokość w świetle przejścia w ościeżnicy
 * - przy zastosowaniu progu stalowego - faktyczna wysokość w świetle przejścia zmniejszy się o 20mm od podanej

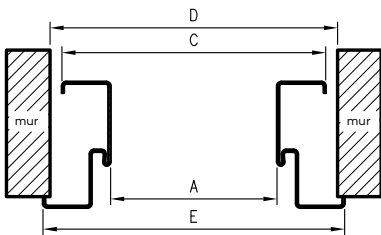

D - szerokość otworu montażowego

Wymiary szerokości OSS

symbol szer.	A	C	D	E	OSS STAND	OSS SZKLANE	OSS ENTER	OSS SOLID	OSS SOLID RC2	OSS ATHOS	OSS FORCA
„60”	600	670	687	697	•	•					
„70”	700	770	787	797	•	•	•				
„80”	800	870	887	897	•	•	•	•	•	•	•
„90”	900	970	987	997	•	•	•	•	•	•	•
„90E” ****	904	974	991	1001	•		•	•	•		
„90E” ****	915	985	1002	1012						•	•
„100”	1000	1070	1087	1097	•	•	•	•	•	•	•
„110”	1100	1170	1187	1197	•	•	•	•	•	•	•

**** - wymiar inwestycyjny „90E” odmienny dla drzwi technicznych i pozostałych

OSS OLIMP EI30 dla drzwi jednoskrzydłowych

symbol szer.	A	C	D	E
„80”	802	872	889	899
„90”	902	972	989	999
„90E”	917	987	1004	1014
„100”	1002	1072	1089	1099
„110”	1102	1172	1189	1199

„xN” - norma szerokościowa dla wybranych skrzydeł bezprzylgowych płytowych i ramowych - jednoskrzydłowych

OSSB Stand dla drzwi jednoskrzydłowych

symbol szer.	A	C	D	E
„60”	624	694	711	721
„60N”	604	674	691	701
„70”	724	794	811	821
„70N”	704	774	791	801
„80”	824	894	911	921
„80N”	804	874	891	901
„90”	924	994	1011	1021
„90N”	904	974	991	1001
„100”	1024	1094	1111	1121
„100N”	1004	1074	1091	1101

Wymiary OSS STAND dla drzwi dwuskrzydłowych

symbol szer.	A	C	D	E
„100d”	1034	1104	1121	1131
„110d”	1134	1204	1221	1231
„120”	1234	1304	1321	1331
„130”	1334	1404	1421	1431
„140”	1434	1504	1521	1531
„150”	1534	1604	1621	1631
„160”	1634	1704	1721	1731
„170”	1734	1804	1821	1831
„180”	1834	1904	1921	1931
„190”	1934	2004	2021	2031
„200”	2034	2104	2121	2131

OSSB Stand dla drzwi dwuskrzydłowych

symbol szer.	A	C	D	E
„120”	1271	1341	1358	1368
„130”	1371	1441	1458	1468
„140”	1471	1541	1558	1568
„150”	1571	1641	1658	1668
„160”	1671	1741	1758	1768
„170”	1771	1841	1858	1868
„180”	1871	1941	1958	1968

* - ościeżnice OSS STAND do drzwi dwuskrzydłowych szer. „100d” - „200”

** - OSS FORCA B - to wariant OSS FORCA do drzwi Forca B (bez ognioodporności)

*** - ościeżnice OSSB STAND jednoskrzydłowe z 3 zawiasami dopłata, dla dwuskrzydłowych z 6 zawiasami dopłata

OŚCIEŻNICE STALOWE REGULOWANE

Istotą ościeżnicy regulowanej jest to że umożliwiła finalną zabudowę ościeża, bez konieczności wykonywania obróbek murarskich. Wysunięcie kątownika domykającego ościeżnice pozwala na regulację w zakresie +30mm

ZASTOSOWANIE / RODZAJE OŚCIEŻNIC OSR (OŚCIEŻNIC STALOWYCH REGULOWANYCH)

OSR_STAND	OSR do drzwi wewnątrzlokalowych przylgowych
OSRB_STAND	OSR do drzwi wewnątrzlokalowych bezprzylgowych
OSR_SZKLANE	OSR do drzwi szklanych wewnątrzlokalowych
OSR_ENTER	OSR do drzwi Enter, Enter Akustik, Revos
OSR_SOLID	OSR do drzwi Solid
OSR_SOLID_RC2	OSR do drzwi Solid RC2
OSR_ATHOS	OSR do drzwi Athos
OSR_FORCA	OSR do drzwi Forca lub Forca B
OSR_OLIMP EI 30	OSR do drzwi Olimp EI 30
OSR_OLIMP EI 60	OSR do drzwi Olimp EI 60

Wszystkie ościeżnice przeznaczone są do montażu na gotowej podłodze.

Ościeżnice mają zastosowanie do ścian o grubości 95-305mm, 103-313mm w przypadku OSR FORCA, OSR ATHOS i OSR OLIMP EI30 lub 113-323mm w przypadku OSR OLIMP EI 60. Dla danej grubości ściany należy wybrać właściwy wariant ościeżnicy, którego zakres Cmin - Cmax zawierał będzie grubość gotowej ściany



KONSTRUKCJA

Ościeżnice stalowe wykonane są z blachy stalowej niskowęglowej o grubości 1,5 mm, malowanej proszkowo. Ościeżnica składa się z dwóch stojaków: zaczepowego i zawiasowego (w ościeżnicy do drzwi dwuskrzydłowych oba stojaki zawiasowe) oraz nadproża, połączonych ze sobą na stałe metodą spawania. Stojaki zawiasowe wyposażone są w gniazda zawiasowe, natomiast stojaki zaczepowe posiadają wycięcia pod język i zasuwki zamka dedykowanego skrzydła drzwiowego (zestaw zawiera uszczelnkę przymykową). Zewnętrzna oraz wewnętrzna strona ościeżnicy zabezpieczona jest lakierową, organiczną powłoką ochronną. Profil ościeżnicy, jej wymiary oraz wyposażenie zależne są od wybranego wariantu - rodzaju drzwi do których ościeżnica ma być zastosowana

W STANDARDZIE OSR STAND

- gniazda pod 2, 3, 4 lub 6 zawiasów
- gniazdo zaczepu zamka głównego

W STANDARDZIE OSRB STAND

- gniazda pod 2, 4 lub 6 zawiasów
- zaczep zamka magnetycznego

W STANDARDZIE OSR SZKLANE

- gniazda pod 2 zawiasy
- gniazdo zaczepu zamka

W STANDARDZIE OSR ENTER

- gniazda na 3 zawiasy
- gniazdo zaczepu zamka głównego lub dodatkowo zamka górnego

W STANDARDZIE OSR SOLID

- gniazda na 3 zawiasy
- dodatkowe gniazda na bolce antywyważeniowe
- gniazda zaczepów zamka listwowego SOLID

W STANDARDZIE OSR SOLID RC2

- gniazda na 3 zawiasy trójdzielne
- dodatkowe gniazda na bolce antywyważeniowe
- gniazda zaczepów zamka listwowego SOLID

W STANDARDZIE OSR ATHOS, FORCA, FORCA B

- gniazda na 3 zawiasy trójdzielne
- dodatkowe gniazda na bolce antywyważeniowe
- gniazda zaczepów zamka listwowego 5-punktowego (FORCA, FORCA B)
- gniazdo zaczepu zamka głównego (ATHOS)

W STANDARDZIE OSR OLIMP EI 30

- gniazda pod 3 zawiasy trójdzielne
- gniazdo zaczepu zamka głównego

W STANDARDZIE OSR OLIMP EI 60

- gniazda pod 3 zawiasy trójdzielne lub obiektowe
- gniazdo zaczepu zamka głównego

KOLORYSTYKA

Ościeżnice malowane są proszkowo w dwóch stopniach połysku: mat/drobna struktura lub półpołysk/gładka. Kolor kaszmir dostępny jest tylko w głębokim macie.



*** kolor beż dostępny tylko w półpołysku

OŚCIEŻNICE STALOWE REGULOWANE

PRZYLGOWE

OŚCIEŻNICE STALOWE REGULOWANE PRZYLGOWE - WYMIARY

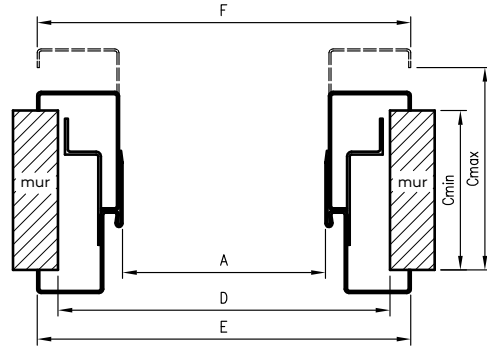
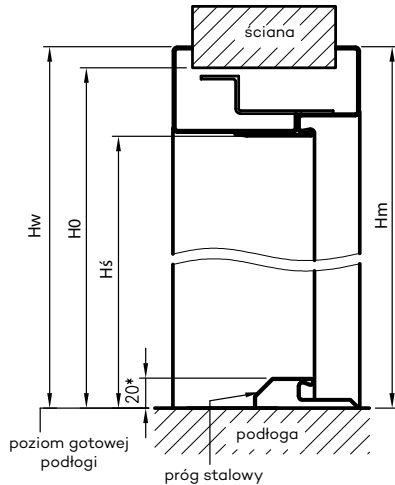

* - przy zastosowaniu pręgu stalowego - faktyczna wysokość w świetle przejścia zmniejszy się o 20mm od podanej

D - szerokość otworu w murze

Profil ościeżnicy OSR z kątownikiem domykającym T57

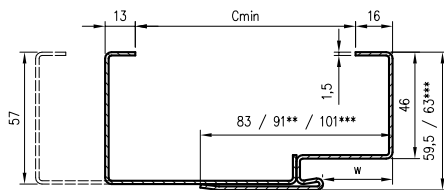

** 91 dla OSR ATHOS, OSR FORCA, OSR FORCA B i OSR OLIMP EI 30
*** dotyczy OSR Olimp EI 60

Wymiary szerokości OSR

symbol szer.	A	D	E	OSR STAND	OSR SZKLANE	OSR ENTER	OSR SOLID	OSR SOLID RC2	OSR ATHOS	OSR FORCA
„60”	600	690	719	•	•					
„70”	700	790	819	•	•	•				
„80”	800	890	919	•	•	•	•	•	•	•
„90”	900	990	1019	•	•	•	•	•	•	•
„90E” ****	904	994	1023	•	•	•	•			
„90E” ****	915	1005	1034						•	•
„100”	1000	1090	1119	•		•	•	•	•	•
„110”	1100	1190	1219	•		•			•	•

**** - wymiar inwestycyjny „90E” odmienny dla drzwi technicznych i pozostałych

OSR OLIMP EI30 dla drzwi jednoskrzydłowych

symbol szer.	A	D	E	F
„80”	802	892	921	921
„90”	902	992	1021	1021
„90E”	917	1007	1036	1036
„100”	1002	1092	1121	1121
„110”	1102	1192	1221	1221

OSR OLIMP EI60 dla drzwi jednoskrzydłowych

symbol szer.	A	D	E	F
„80”	797	894	923	916
„90”	897	994	1023	1016
„90E”	926	1023	1052	1045
„100”	997	1094	1123	1116
„110”	1097	1194	1223	1216

Wymiary OSR STAND dla drzwi dwuskrzydłowych

symbol szer.	A	D	E	F
„100d”	1034	1124	1153	1153
„110d”	1134	1224	1253	1253
„120”	1234	1324	1353	1353
„130”	1334	1424	1453	1453
„140”	1434	1524	1553	1553
„150”	1534	1624	1653	1653
„160”	1634	1724	1753	1753
„170”	1734	1824	1853	1853
„180”	1834	1924	1953	1953
„190”	1934	2024	2053	2053
„200”	2034	2124	2153	2153

rodzaj ościeżnicy	HO	Hś	Hw	Hm	W
OSR STAND	2073	2027,5*	2088	2087	30
OSR ENTER					
OSR SOLID					
OSR SOLID RC2					
OSR SZKLANE	2079	2033,5	2094	2093	30
OSR ATHOS	2073	2027,5*	2088	2087	38
OSR FORCA					
OSR OLIMP EI30	2073	2027,5	2088	2087	48
OSR OLIMP EI60	2072	2023	2083,5	2086	

HO - wysokość otworu montażowego

Hś - wysokość w świetle przejścia w ościeżnicy

* - przy zastosowaniu pręgu stalowego - faktyczna wysokość w świetle przejścia zmniejszy się o 20mm od podanej

Wzmocnienie pod samozamykacz - dopłata

rodzaj ościeżnicy		
OSR STAND		
OSR ENTER		
OSR SOLID		
OSR SOLID RC2		
OSR ATHOS	w standardzie / brak dopłaty	
OSR OLIMP EI 30		
OSR FORCA		
OSR OLIMP EI 60		

OŚCIEŻNICE STALOWE REGULOWANE

PRZYLGOWE



OŚCIEŻNICE STALOWE REGULOWANE

BEZPRZYLGOWE

OŚCIEŻNICE STALOWE REGULOWANE BEZPRZYLGOWE - WYMIARY

Przekrój poziomy OSRB

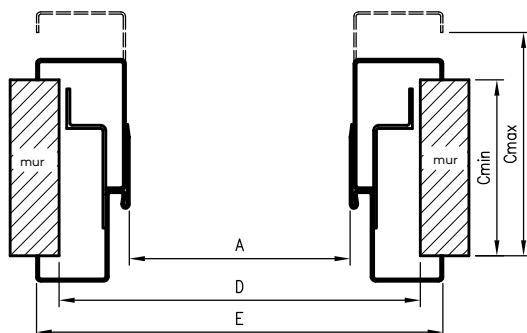

D - szerokość otworu montażowego

Przekrój pionowy OSRB

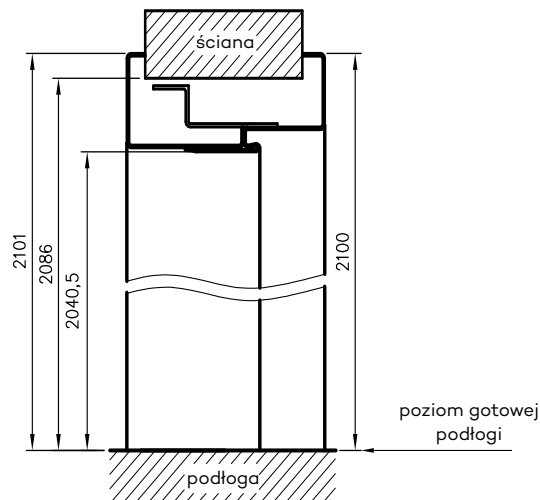

Profil ościeżnicy OSRB

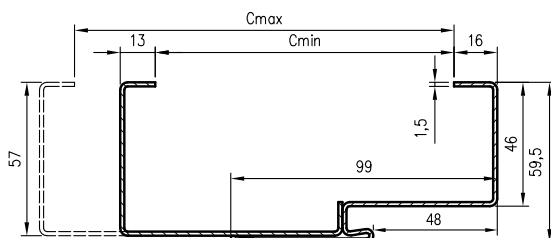

wymiary dla drzwi dwuskrzydłowych

symbol szer.	A	D	E
„120”	1271	1361	1390
„130”	1371	1461	1490
„140”	1471	1561	1590
„150”	1571	1661	1690
„160”	1671	1761	1790
„170”	1771	1861	1890
„180”	1871	1961	1990

wymiary dla drzwi jednoskrzydłowych

symbol szer.	A	D	E
"60"	624	714	743
"60N"	604	694	723
"70"	724	814	843
"70N"	704	794	823
"80"	824	914	943
"80N"	804	894	923
"90"	924	1014	1043
"90N"	904	994	1023
"100"	1024	1114	1143
"100N"	1004	1094	1123

"xN" - norma szerokościowa dla wybranych skrzydeł bezprzylgowych płytowych i ramowych - jednoskrzydłowych

Uwaga: Dopłata za wzmocnienie pod samozamykacz

*** - ościeżnice OSRB STAND jednoskrzydłowe z 3 zawiasami dopłata dla dwuskrzydłowych z 6 zawiasami dopłata

OŚCIEŻNICE STALOWE HYBRYDOWE

KONSTRUKCJA:

Ościeżnice stalowe hybrydowe to rozwiązanie łączące solidność konstrukcji metalowej z dodatkową funkcjonalnością pozwalającą na pełną zabudowę ościeża z zastosowaniem elementów ościeżnicy drewnopochodnej, wykończonych laminatem CPL. Ościeżnica hybrydowa to połączenie ościeżnicy metalowej o stałej szerokości, panela drewnopochodnego występującego w 11 wariantach szerokości oraz kątownika maskującego. Rozwiązanie to pozwala na zabudowę ościeża o grubości 137-337 mm (145-345 dla drzwi technicznych oraz 155-355 dla drzwi Olimp EI60) oraz na regulację kątownikiem do 25mm.

Profil ościeżnicy, jej wymiary oraz wyposażenie zależne są od wybranego wariantu - rodzaju drzwi do których ościeżnica ma być zastosowana.

ZASTOSOWANIE / RODZAJE OŚCIEŻNIC OSH (OŚCIEŻNIC STALOWYCH HYBRYDOWYCH)

OSH_STAND	OSH do drzwi wewnątrzlokalowych przylgowych
OSHB_STAND	OSH do drzwi wewnątrzlokalowych bezprzylgowych
OSH_SZKLANE	OSH do drzwi szklanych wewnątrzlokalowych
OSH_ENTER	OSH do drzwi Enter, Enter Akustik, Revos
OSH_SOLID	OSH do drzwi Solid
OSH_SOLID_RC2	OSH do drzwi Solid RC2
OSH_ATHOS	OSH do drzwi Athos
OSH_FORCA	OSH do drzwi Forca lub Forca B
OSH_OLIMP EI 30	OSH do drzwi Olimp EI 30
OSH_OLIMP EI 60	OSH do drzwi Olimp EI 60



Wszystkie ościeżnice przeznaczone są do montażu na gotowej podłodze.

W STANDARDZIE OSH STAND

- gniazda pod 2 lub 3 zawiasy
- gniazdo zaczepu zamka głównego
- W ościeżnicy do drzwi dwuskrzydłowych - gniazda pod 4 lub 6 zawiasów

W STANDARDZIE OSHB STAND

- gniazda pod 2 lub 4 zawiasy
- zaczep gniazda magnetycznego

W STANDARDZIE OSH SZKLANE

- gniazda pod 2 zawiasy
- gniazdo zaczepu zamka

W STANDARDZIE OSH ENTER

- gniazda na 3 zawiasy
- gniazdo zaczepu zamka głównego lub dodatkowo zamka górnego

W STANDARDZIE OSH SOLID

- gniazda na 3 zawiasy
- dodatkowe gniazda na bolce antywyważeniowe
- gniazda zaczepów zamka listwowego SOLID

W STANDARDZIE OSH SOLID RC2

- gniazda na 3 zawiasy trójdzielne
- dodatkowe gniazda na bolce antywyważeniowe
- gniazda zaczepów zamka listwowego SOLID

W STANDARDZIE OSH ATHOS, FORCA

- gniazda na 3 zawiasy trójdzielne
- dodatkowe gniazda na bolce antywyważeniowe
- gniazda zaczepów zamka listwowego 5-punktowego (FORCA, FORCA B)
- gniazdo zaczepu zamka głównego (ATHOS)

W STANDARDZIE OSH OLIMP EI30

- gniazdo zaczepu zamka głównego
- gniazda na 3 zawiasy trójdzielne

W STANDARDZIE OSH OLIMP EI60

- gniazdo zaczepu zamka głównego
- gniazda na 3 zawiasy trójdzielne lub obiektowe

KOLORYSTYKA

Ościeżnice malowane są proszkowo w dwóch stopniach połysku: mat/drobna struktura lub półpołysk/gładka. Kolor kaszmir dostępny jest tylko w głębokim macie.

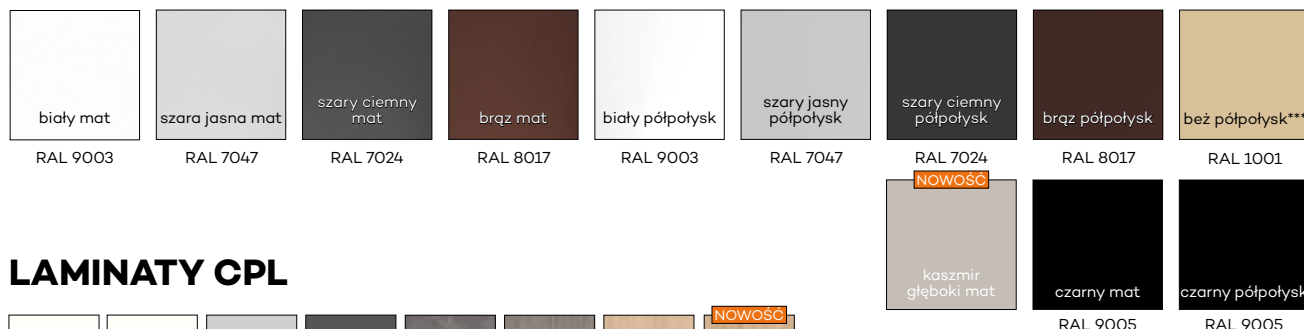

LAMINATY CPL



*** kolor beż dostępny tylko w półpołysku

OŚCIEŻNICE STALOWE HYBRYDOWE

PRZYLGOWE

OŚCIEŻNICE STALOWE HYBRYDOWE PRZYLGOWE - WYMIARY

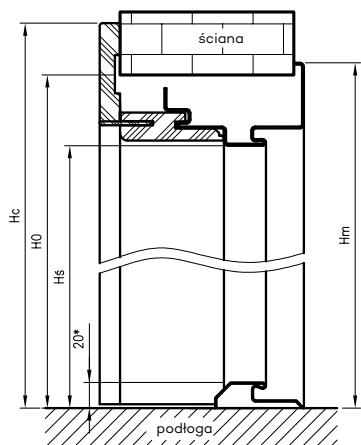

Wymiary OSH STAND dla drzwi dwuskrzydłowych

symbol szer.	A	D	E	F
„100d”	1034	1144	1164	1226
„110d”	1134	1244	1264	1326
„120”	1234	1344	1364	1426
„130”	1334	1444	1464	1526
„140”	1434	1544	1564	1626
„150”	1534	1644	1664	1726
„160”	1634	1744	1764	1826
„170”	1734	1844	1864	1926
„180”	1834	1944	1964	2026
„190”	1934	2044	2064	2126
„200”	2034	2144	2164	2226

Wymiary szerokości OSH

symbol szer.	A	D	E	F	OSH STAND	OSH SZKLANE	OSH ENTER	OSH SOLID	OSH SOLID RC2	OSH ATHOS	OSH FORCA
„60”	600	710	730	792	•	•					
„70”	700	810	830	892	•	•	•				
„80”	800	910	930	992	•	•	•	•	•	•	•
„90”	900	1010	1030	1092	•	•	•	•	•	•	•
„90E” ****	904	1014	1034	1096			•	•	•		
„90E” ****	915	1025	1045	1107						•	•
„100”	1000	1110	1130	1192	•		•	•	•	•	•
„110”	1100	1210	1230	1292	•		•			•	•

**** - wymiar inwestycyjny „90E” odmienny dla drzwi technicznych i pozostających

D - szerokość otworu montażowego

Dla określonej grubości ściany należy wybrać właściwy wariant panela regulowanego z kątownikiem maskującym (Cmin)

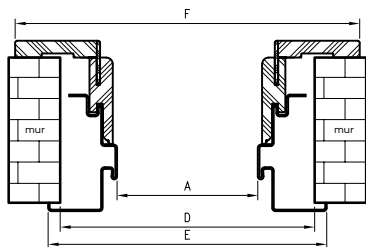

Wymiary OSH OLIMP EI30 dla drzwi jednoskrzydłowych

symbol szer.	A	D	E	F
„80”	802	912	932	994
„90”	902	1012	1032	1094
„90E”	917	1027	1047	1109
„100”	1002	1112	1132	1194
„110”	1102	1212	1232	1294

rodzaj ościeżnicy.	H0	Hs	Hm	Hc
OSH STAND	2083	2027,5*	2092,5	2124
OSH ENTER				
OSH SOLID				
OSH SOLID RC2				
OSH SZKLANE	2089	2033,5	2098,5	2130
OSH ATHOS	2085	2029,5*	2094,5	2126
OSH FORCA				
OSH OLIMP EI30	2081	2025,5	2090	2122
OSH OLIMP EI60	2082	2023	2091,5	2119

H0 - wysokość otworu montażowego

Hs - wysokość w świetle przejścia w ościeżnicy

* - przy zastosowaniu progu stalowego - faktyczna wysokość w świetle przejścia zmniejszy się o 20mm od podanej

Profil ościeżnicy

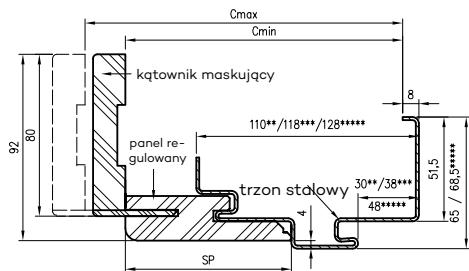

** - wymiary dla pozostałych ościeżnic OSH

*** - wymiary dla OSH ATHOS, OSH FORCA i OSH OLIMP EI 30

**** - wymiary dla OSH OLIMP EI 60

Wymiary OSH OLIMP EI60 dla drzwi jednoskrzydłowych

symbol szer.	A	D	E	F
„80”	797	907	934	989
„90”	897	1007	1034	1089
„90E”	926	1036	1063	1118
„100”	997	1107	1134	1189
„110”	1097	1207	1234	1289

Ceny ościeżnicy = cena części metalowej + cena panelu regulowanego z kątownikiem maskującym

Cena dla drzwi dwuskrzydłowych: +30% Grupa 2 CPL - laminat CPL dqb halifax naturalny.

OŚCIEŻNICE STALOWE HYBRYDOWE

BEZPRZYLGOWE

OŚCIEŻNICE STALOWE HYBRYDOWE BEZPRZYLGOWE - WYMIARY

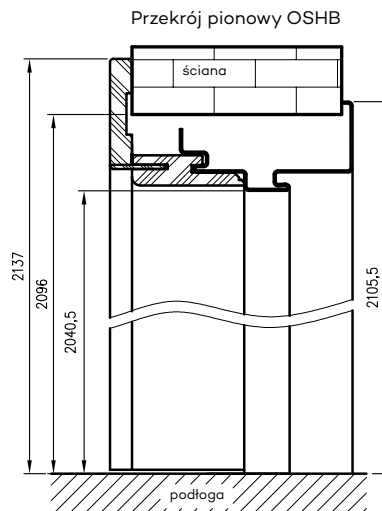
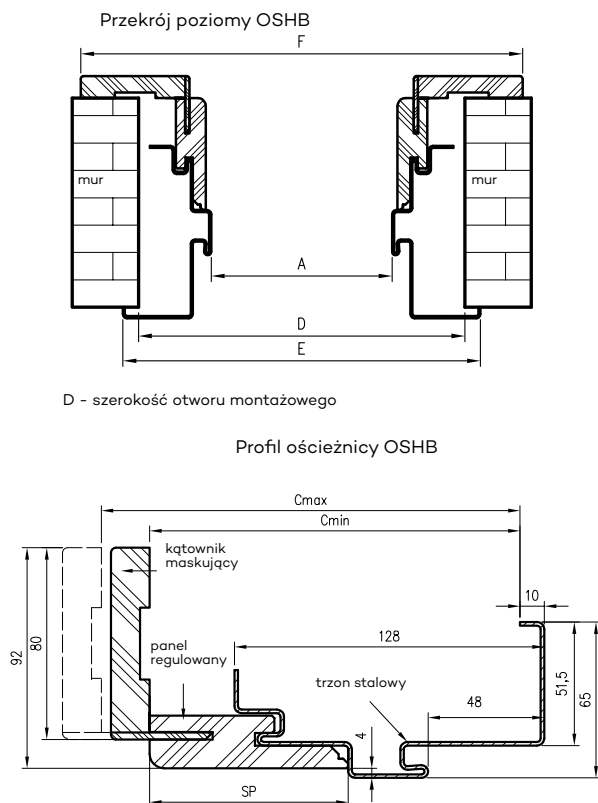

Dla określonej grubości ściany należy wybrać właściwy wariant panela regulowanego z kątownikiem maskującym (Cmin)

wymiary dla drzwi jednoskrzydłowych

symbol szer.	A	D	E	F
"60"	624	734	754	816
"60N"	604	714	734	796
"70"	724	834	854	916
"70N"	704	814	834	896
"80"	824	934	954	1016
"80N"	804	914	934	996
"90"	924	1034	1054	1116
"90N"	904	1014	1034	1096
"100"	1024	1134	1154	1216
"100N"	1004	1114	1134	1196

"xN" - norma szerokościowa dla wybranych skrzydeł bezprzylgowych płytowych i ramowych - jednoskrzydłowych

wymiary dla drzwi dwuskrzydłowych

symbol szer.	A	D	E	F
„120”	1271	1381	1401	1463
„130”	1371	1481	1501	1563
„140”	1471	1581	1601	1663
„150”	1571	1681	1701	1763
„160”	1671	1781	1801	1863
„170”	1771	1881	1901	1963
„180”	1871	1981	2001	2063

Grupa 2 CPL - laminat CPL dqb halifax naturalny.

*** - ościeżnice OSHB STAND jednoskrzydłowe z 3 zawiasami dopłata dla dwuskrzydłowych z 6 zawiasami dopłata

OŚCIEŻNICE STALOWE MAŁE KĄTOWE

PRZYLGOWE

KONSTRUKCJA:

Ościeżnice stalowe wykonane są z blachy stalowej niskowęglowej o grubości 1,2 mm, zabezpieczonej lakierową, organiczną powłoką ochronną. Ościeżnica składa się z dwóch stojaków: zaczepowego i zawiasowego oraz nadproża, połączonych ze sobą na stałe metodą spawania. Stojaki zawiasowe wyposażone są w gniazda zawiasowe (2-3 szt.), natomiast stojaki zaczepowe posiadają wycięcia pod język i zasuwki zamka dedykowanego skrzydła drzwiowego (zestaw zawiera uszczelkę przymykową).

ZASTOSOWANIE

OSMK_STAND – ościeżnica przeznaczona do drzwi wewnętrznych przylgowych

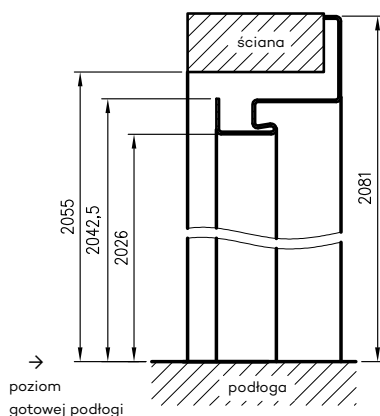
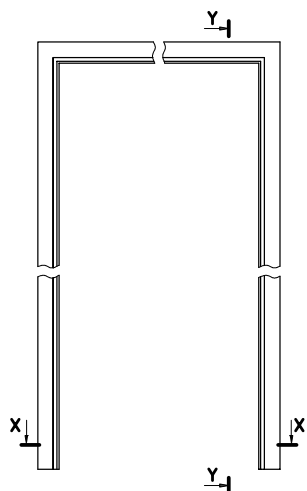

Profil ościeżnicy OSMK

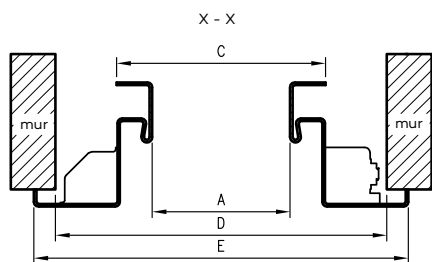
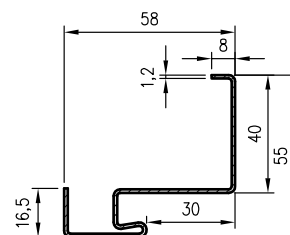

D - szerokość otworu w murze

wymiary dla drzwi jednoskrzydłowych

symbol szer.	A	C	D	E
"60"	600	633	690	710
"70"	700	733	790	810
"80"	800	833	890	910
"90"	900	933	990	1010
"90E"	904	937	994	1014
"100"	1000	1033	1090	1110

Uwaga: Dopłata za wzmocnienie pod samozamykacz

KOLORYSTYKA

Ościeżnice malowane są proszkowo w dwóch stopniach połysku: mat/drobna struktura lub półpołysk/gładka. Kolor kaszmir dostępny jest tylko w głębokim macie.

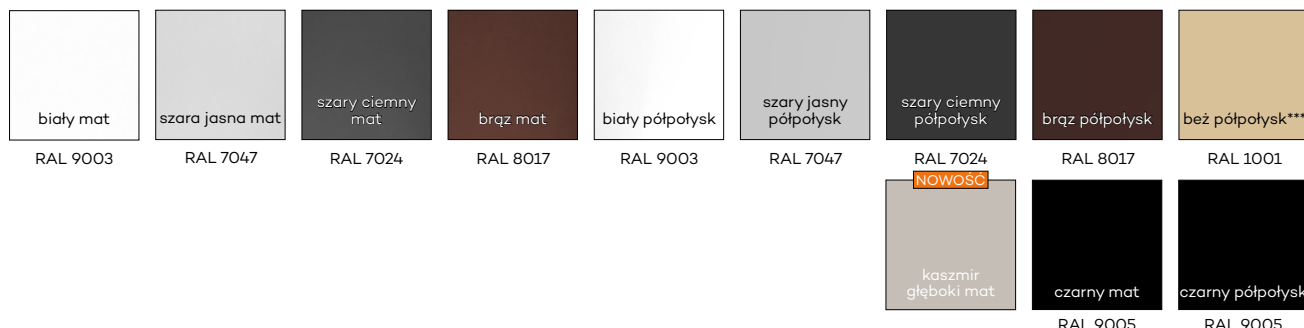

*** kolor beż dostępny tylko w półpołysku

KLAMKI



klamka POLARIS - chrom
wstawki w kolorach DRE-Cell, 3D i CPL
wstawki w laminatach akrylowych



klamka POLARIS - czarna mat
wstawki w kolorach DRE-Cell, 3D i CPL
wstawki w laminatach akrylowych



klamka WEGA - nikiel satyna



klamka WEGA - czarna mat



klamka ATRIA - nikiel satyna



klamka ATRIA - czarna mat



klamka ORION - nikiel satyna



klamka ORION - czarna mat



klamka ARCTUS - nikiel satyna



szyld na klucz



szyld na patent



szyld łazienkowy



szyld na klucz



szyld na patent



szyld łazienkowy



szyld na klucz



szyld na patent



szyld łazienkowy



szyld na klucz



szyld na patent



szyld łazienkowy



szyld na klucz



szyld na patent



szyld łazienkowy



szyld na klucz



szyld na patent



szyld łazienkowy



szyld na klucz



szyld na patent



szyld łazienkowy



szyld na klucz



szyld na patent



szyld łazienkowy



szyld na klucz



szyld na patent



szyld łazienkowy

KLAMKI



klamka ALTAIR - grafit



klamka AVIOR - chrom błyszczący



klamka ZETA - nikiel satyna



klamka CORSA - czarny mat



klamka RUMBA - czarna



klamka RUMBA - mosiądz matowy



klamka SCALA - czarna



klamka SCALA - mosiądz



szyld na klucz



szyld na patent



szyld łazienkowy



szyld na klucz



szyld na patent



szyld łazienkowy



szyld na klucz



szyld na patent



szyld łazienkowy



szyld na klucz



szyld na patent



szyld łazienkowy



szyld na klucz



szyld na patent



szyld łazienkowy



szyld na klucz



szyld na patent



szyld łazienkowy



szyld na klucz



szyld na patent



szyld łazienkowy



szyld na klucz



szyld na patent



szyld łazienkowy

KLAMKI



klamka DIVA - mosiądz



klamka IBIZA - czarny mat



klamka CUBE - chrom błyszczący



klamka CUBE - nikiel szczotkowany



klamka CUBE - czarny mat



klamka ZOJA - mosiądz szczotkowany



klamka ZORBA - chrom błyszczący/satyna



klamka QUBIK Fit - czarny



klamka DIVA - czarna mat



szyld na klucz



szyld na patent



szyld łazienkowy



szyld na klucz



szyld na patent



szyld łazienkowy



szyld na klucz



szyld na patent



szyld łazienkowy



szyld na klucz



szyld na patent



szyld łazienkowy



szyld na klucz



szyld na patent



szyld łazienkowy



szyld na klucz



szyld na patent



szyld łazienkowy



szyld na klucz



szyld na patent



szyld łazienkowy



szyld na klucz



szyld na patent



szyld łazienkowy



szyld na klucz



szyld na patent



szyld łazienkowy



klamka CUBE SLIM - mosiądz błyszczący



klamka TOPAZ - stal nierdzewna



klamka TOPAZ - stal nierdzewna, czarny mat



klamka JOWISZ - stal nierdzewna



klamka LUNA SLIM - chrom szczotkowany



klamka LUNA SLIM - mosiądz błyszczący



klamka IBIZA - nikiel satyna



klamka MEDA - chrom błyszczący
wstawki w kolorach DRE-Cell, 3D i CPL
wstawki w laminatach akrylowych



klamka CUBE SLIM - chrom szczotkowany



szyld na klucz



szyld na patent



szyld łazienkowy



szyld na klucz



szyld na patent



szyld łazienkowy



szyld na klucz



szyld na patent



szyld łazienkowy



szyld na klucz



szyld na patent



szyld łazienkowy



szyld na klucz



szyld na patent



szyld łazienkowy



szyld na klucz



szyld na patent



szyld łazienkowy



szyld na klucz



szyld na patent



szyld łazienkowy



szyld na klucz



szyld na patent



szyld łazienkowy



szyld na klucz



szyld na patent



szyld łazienkowy

KLAMKI



klamka TOMA - czarna



klamka STARK Fit - czarna



klamka WARNA - nikiel satyna



klamka NOX slim - czarny mat, szyld okrągły



klamka NOX slim - czarny mat, szyld kwadrat



klamka EDER - czarny mat



klamka ALAMBRE - chrom połysk



klamka FOKUS - nikiel satyna velvet



klamka UNO - stal nierdzewna



szyld na klucz



szyld na patent



szyld łazienkowy



szyld na klucz



szyld na patent



szyld łazienkowy



szyld na klucz



szyld na patent



szyld łazienkowy



szyld na klucz



szyld na patent



szyld łazienkowy



szyld na klucz



szyld na patent



szyld łazienkowy



szyld na klucz



szyld na patent



szyld łazienkowy



szyld na klucz



szyld na patent



szyld łazienkowy



szyld na klucz



szyld na patent



szyld łazienkowy



szyld na klucz



szyld na patent



szyld łazienkowy



klamka ROMANA - chrom/nikiel lakierowany



szyld na klucz



szyld na patent



szyld łazienkowy



klamka TIK-QR - antracyt



szyld na klucz



szyld na patent



szyld łazienkowy



klamka QUBIK - nikiel lakierowany



szyld na klucz



szyld na patent



szyld łazienkowy



klamka MAGNI - czarny struktura



szyld na klucz



szyld na patent



szyld łazienkowy



klamka ORGANIC - szarobrzązowy, kaszmir



szyld na klucz



szyld na patent



szyld łazienkowy



kaszmir



klamka UNICO - złoty różowy satynowy



szyld na klucz



szyld na patent



szyld łazienkowy



klamka techniczna STAR TEC - klasa IV
stal nierdzewna matowa cena za komplet
(klamka + szyld na patent), grubość skrzydeł do 55 mm



szyld na patent



klamka DIVA i rozeta
do skrzydła FORCA 10 i FORCA B 10
rozstaw 72 mm kolor srebrny F1
klamka



klamka DIVA i rozeta
do skrzydła NEFRYT RC3
rozstaw 92 mm kolor czarny F8
klamka
rozeta



klamka DIVA i rozeta
do skrzydła NEFRYT RC3
rozstaw 92 mm kolor inox F6
klamka
rozeta

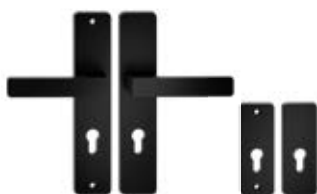

klamka Metalbud **ATLAS RCO** i rozeta
do skrzydła Enter / Solid
kolor czarny mat lub inox
klamka
rozeta



klamka Metalbud **ATLAS RC2** i rozeta
do skrzydła Solid RC2
kolor czarny mat lub inox
klamka
rozeta



klamka Metalbud **ATLAS RC3** i rozeta
do skrzydła Forca i Forca B
kolor czarny mat lub inox
klamka
rozeta

KLAMKI

Uwaga: szyldy podłużne nie pasują do drzwi z zamkiem magnetycznym.

klamka ZORBA z szyldem podłużnym - chrom błyszczący rozstaw 72mm

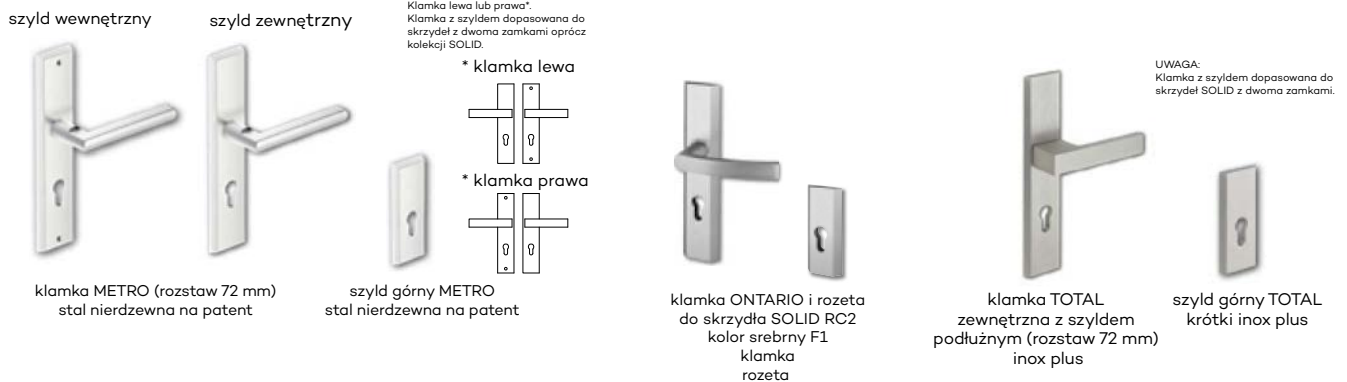
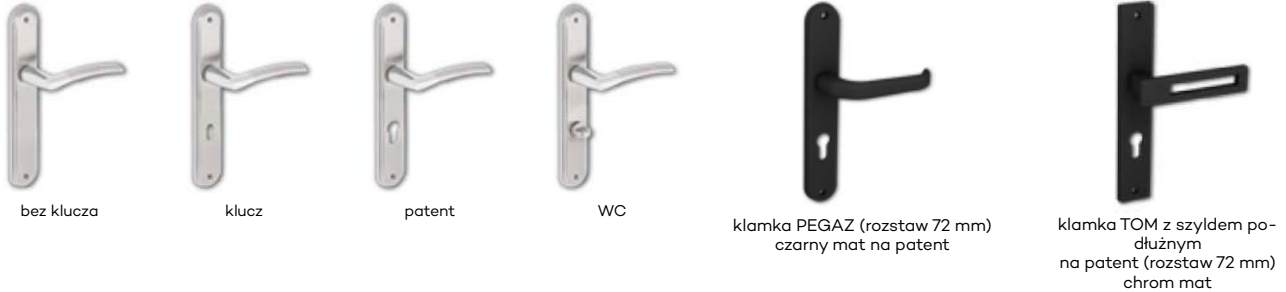

Uwaga: szyldy podłużne nie pasują do drzwi z zamkiem magnetycznym

WKŁADKI



SAMOZAMYKACZE

samozamykacz DORMA TS-90 impuls

samozamykacz DORMA TS-71

samozamykacz GEZE TS 2000





mat dre



decormat grafit



mleczna laminowana VSG 2.2.1,
obustronnie gładka



decormat brąz



żaluzja



chinchila



kora biała



VSG czarna



ryfla



VETRO
przezroczysta



VETRO
decormat



VETRO
decormat brąz



VETRO
decormat grafit



wzór VETRO E
szyba laminowana
decormat



wzór VETRO E, VETRO D1
szyba laminowana czarna
nieprzeziarna

CENY

Ceny i dostępność szymb podane są na stronach ze skrzydłami drzwiowymi. Szyby w drzwiach naszych kolekcji posiadają awers i rewers (oprócz VSG 2.2.1, VSG3.3.1 i VETRO E, VETRO D1).

DEKORY

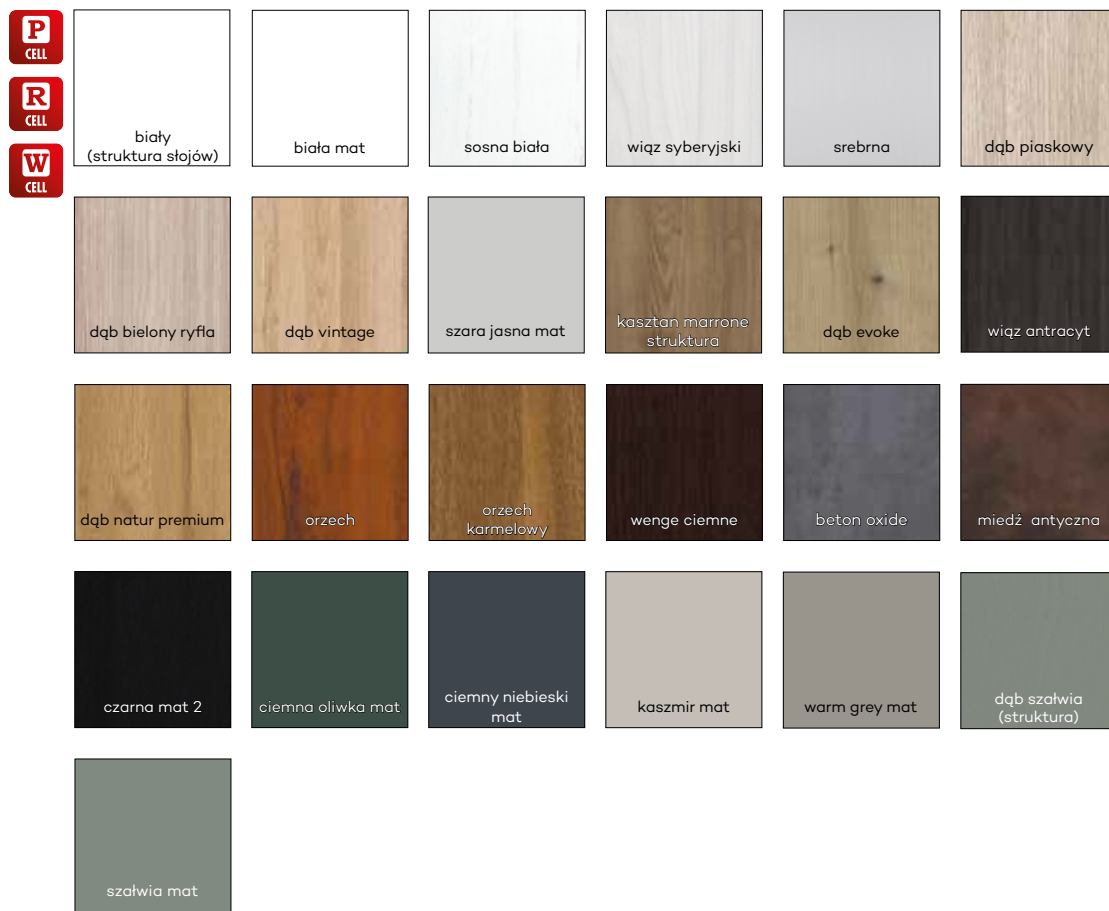

* dekor dostępny do wyczerpania zapasów,
 *** dekory tylko w ułożeniu poziomym



* dekor dostępny do wyczerpania zapasów

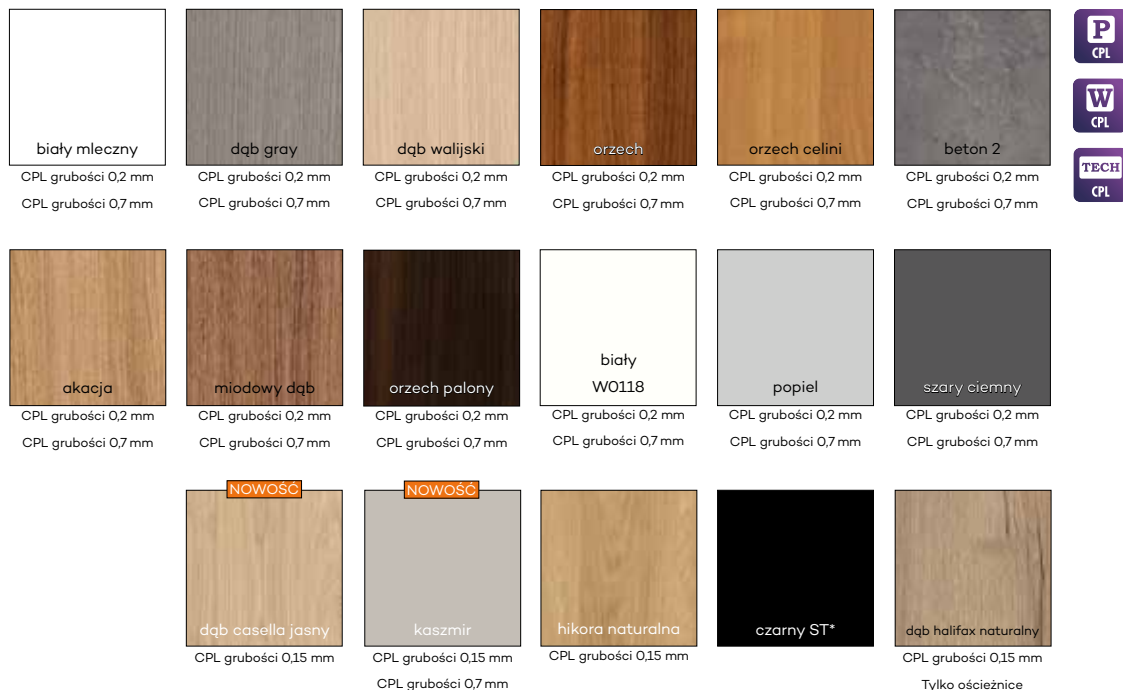

*Dekor czarny ST - Tecofoil dwukrotnie zabezpieczony lakierem pigmentowanym, matowym. Dekor przypisany do grupy cenowej CPL jednakże nie jest to laminat CPL.

** Wartości RAL, NCS, FLUGGER są orientacyjne, najbardziej zbliżone do koloru skrzydła i ościeżnicy.

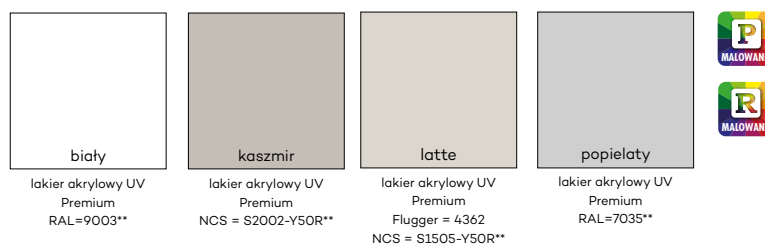

Dekory z kolekcji LUX

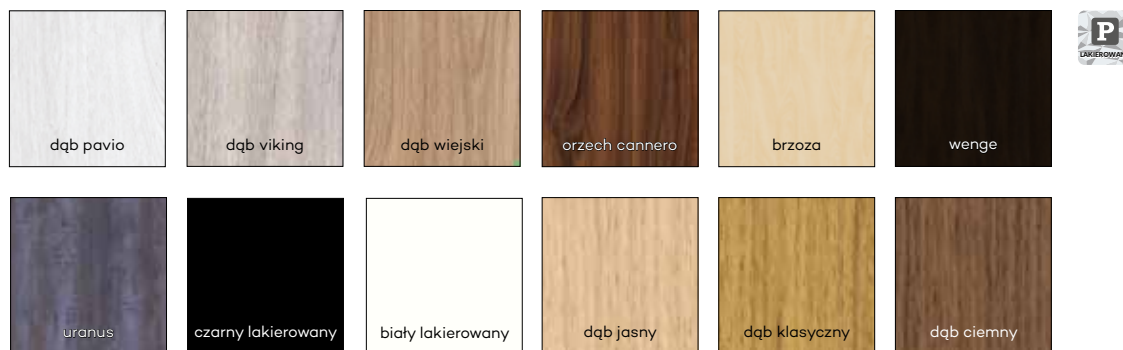

Dekory z kolekcji GRAFI

Dekory z kolekcji WOOD



GRAFI

WZORY GRAFIK



GRAFI M1 G16

* wzór posiada wersje dla skrzydła prawego i lewego



G1



G2



G3



G4



G5



G6



G7



G8



G9



G10



G11



G12



G13



G14



G15



G16



G17*



G18*



G19



G20*



G21



G22



G23



G24*



G25

ELEMENTY MASKUJĄCE OŚCIEŻNIC

KĄTOWNIK KT2

Kątownik KT2 80 mm i 63 mm zwiększa zakres regulacji standardowej ościeżnicy OR o +10 mm. Kątownik należy zamawiać dodatkowo jako osobne akcesorium. Cena kątownika dostępna u Dystrybutora.

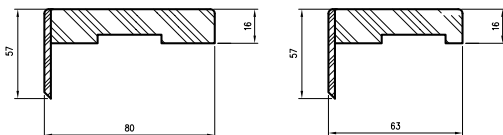

OPASKI MASKUJĄCE

Zastosowanie: do ościeżnicy prostej, prostej SOFT

Zawartość kompletu (na jedną stronę drzwi): opaska pozioma i dwie pionowe, zaczepy plastikowe, kołki oraz spinki zaciskowe. Opaski maskujące pakowane są w karton.

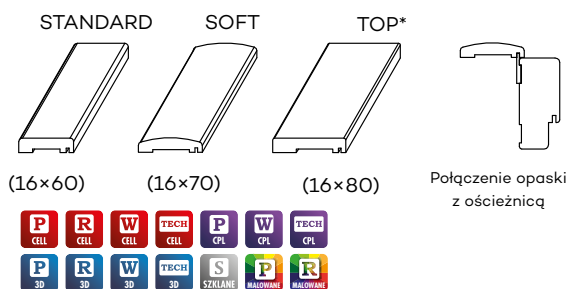

* opaska maskująca TOP nie jest dostępna w kolorach folii Finish Laminate CPL gr. 2 dotyczy laminatu dęb halifax naturalny w usłojeniu wzdłużnym.

ĆWIERCWAŁKI

Ćwiercwałek służy do maskowania kąтового połączenia ściany i ościeżnicy. Jednostką handlową jest sztuka. Ceny ćwiercwałków

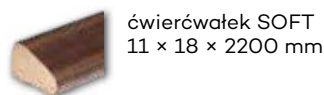
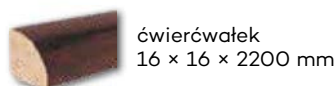

Ćwiercwałki wymagają przycięcia przed montażem.

LISTWY DEKORACYJNE



Długość listw dekoracyjnych 2,62 mb (oprócz LPP4W). Listwy dekoracyjne wymagają przycięcia przed montażem.

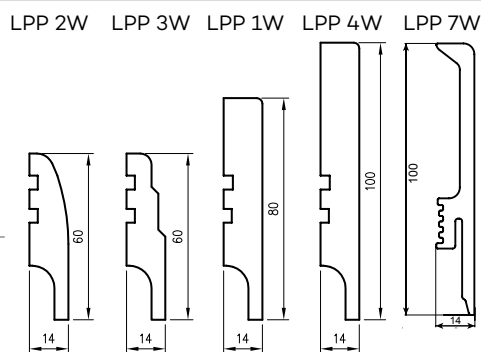

Listwa LPP4W długości 2,40 mb na płycie odpornej na wilgoć.

KRATKI WENTYLACYJNE

Do drzwi można wstawić łazienkową kratkę wentylacyjną tworzywową, dostępną w kolorach biały, beż, calvados, brąz, srebrna, kremowa, szary, czarny i popielaty (oprócz drzwi ramowych, przesuwanych, składanych, P.POŻ. oraz SOLID, ENTER) lub aluminiową



kratka wentylacyjna tworzywową



kratka wentylacyjna aluminiowa

- kratka wentylacyjna tworzywową
- kratka wentylacyjna aluminiowa

AKCESORIA WENTYLACYJNE I INNE

TULEJE WENTYLACYJNE DO DRZWI PŁYTOWYCH

Istnieje możliwość zakupu kompletu (5 szt.) tulei wentylacyjnych.
DRE-Cell Decor, folia 3D, laminat CPL.



biały popielaty kremowy dąb orzech calvados brąz szary czarny



TULEJE WENTYLACYJNE DO DRZWI RAMOWYCH

Do drzwi ramowych, poza VETRO, stosujemy tuleje tworzywowe (3 tuleje do drzwi „60”, 4 tuleje do drzwi „70”, 5 tulei do drzwi „80”-„100”)

TULEJE TWORZYWOWE



T2 popielaty
jasna szara mat. sivity struktura,
wiąz syberyjski, dąb craft bielony
T2 latte
T2 biały
T2 dąb grand
T2 dąb bielony
T2 wiąz dąb vintage dąb
piaskowy, dąb natur premium
T2 orzech karmelowy, kasztan marrone,
dąb rustikal
T2 dąb polski, dąb evoke,
dąb riviera
T2 orzech ciemny,
wenge ciemne
T2 wenge,
wiąz antracyt
T2 dąb szary
T2 grafit
czarny

MODEL		
NESTOR, AURI, ENA, SCALA, PIANO, PREMIUM, ELSA, FOSCA, TRIESTA, EVEN, REVA, VERSO		



T2 kaszmir T2 warm grey T2 dąb szachwia

PODCIĘCIE WENTYLACYJNE

We wszystkich kolekcjach (oprócz SOLID, SOLID RC2, ENTER, P.POŻ, przesuwne, składane), na życzenie można wykonać podcięcie wentylacyjne.

podcięcie wentylacyjne		
------------------------	--	--



podcięcie wentylacyjne

ZAWIAS 13,5 MM DO DRZWI PRZYLGOWYCH

- (komplet część dolna i górna) zawias o średnicy 13,5 mm w kolorze czarnym.
- dopłata za zawias srebrny regulowany do skrzydła przylgowego ramowego



NASADKI NA ZAWIASY

- (kpl. 2 szt. na 1 zawias)
- Nasadki tworzywowe przystosowane do zawiasów o średnicy 13,5, z regulacją i bez regulacji.

- Naparstek (cena za 1 szt.)



złoty chrom chrom mat czarny biały
połysk połysk



złoty złoty matowy chrom chrom matowy czarny

INFORMACJE TECHNICZNE

INFORMACJE TECHNICZNE - VETRO D1

UWAGA: W kolorze biała mat skrzydła dostępne również w wersji bezprzylgowej rozwiernej.

Przekrój ramiaka skrzydła bezprzylgowego

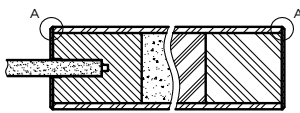

A - krawędzie fazowane

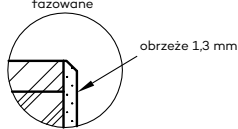

Przekrój poziomy drzwi Vetro D1

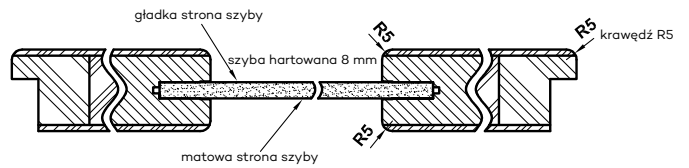

Szyby z kolekcji VETRO posiadają awers i rewers (ważne w zestawieniu obok siebie drzwi otwieranych odwrotnie). Przekroje poziome zamieszczone obok przedstawiają ułożenie szyby w wersji awers. Przy wyborze wersji rewers szyba jest obrócona o 180° wokół pionowej osi.

SYSTEM PRZESUWNY NAŚCIENNY

maskownica z prowadnicą

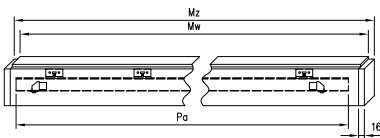

System przesuwny pojedynczy

Wymiar drzwi [mm]	Maskownica Mz	Prowadnica Mw	Pa
644, 744	1620	1588	1500
844	1920	1888	1800
944	2120	2088	2000
1044	2160	2128	2000

System przesuwny podwójny

Wymiar drzwi [mm]	Maskownica Mz	Prowadnica Mw	Pa
2 x 644	2 x 1519	2 x 1503	2 x 1500
2 x 744	2 x 1519	2 x 1503	2 x 1500
2 x 844	2 x 1819	2 x 1803	2 x 1800
2 x 944	2 x 2019	2 x 2003	2 x 2000
2 x 1044	2 x 2063	2 x 2047	2 x 2000

System przesuwny pojedynczy

symbol	„60”	„70”	„80”	„90”	„100”
A	602	702	802	902	1002
C	646	746	846	946	1046
D	664	764	864	964	1064
E	752	852	952	1052	1152
E*	786	886	986	1086	1186
S	644	744	844	944	1044

NS - przekrój pionowy

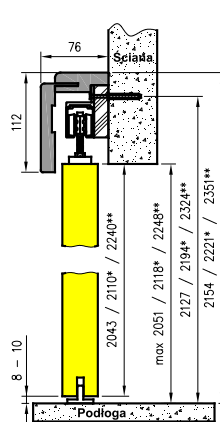

NT - przekrój pionowy na tunelu z kąt. 63 mm

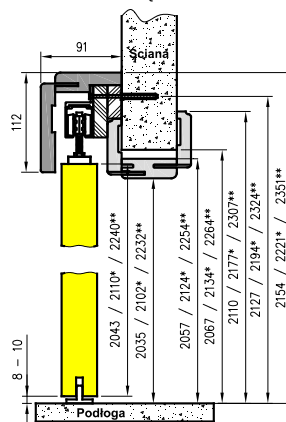

NT - przekrój pionowy na tunelu z kąt. 80 mm

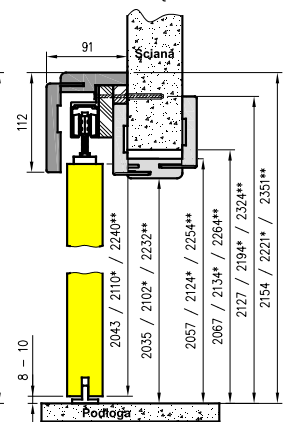

Wymiary normy wys.2043, * dla normy wys. 211X, ** dla normy wys. 224X

NS - przekrój poziomy (system lewy)

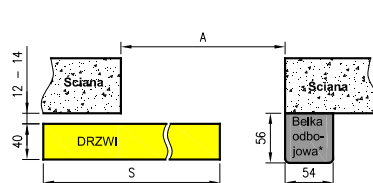

NT - przekrój poziomy (system lewy)

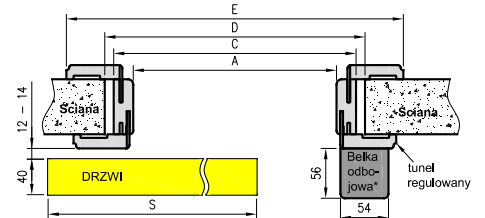

* nie występuje w systemie podwójnym

System przesuwny podwójny

symbol	„120”	„140”	„160”	„180”	„200”
A	1200	1400	1600	1800	2000
C	1244	1444	1644	1844	2044
D	1264	1464	1664	1864	2064
E	1350	1550	1750	1950	2150
E*	1384	1584	1784	1984	2184
S**	644	744	844	944	1044

E* dotyczy tunelu z kąt. T80
S** szerokość jednego skrzydła

INFORMACJE TECHNICZNE

PROFI - BEZPRZYLGOWE - OTWIERANE NA ZEWNĄTRZ W NORMIE 2043, 2240

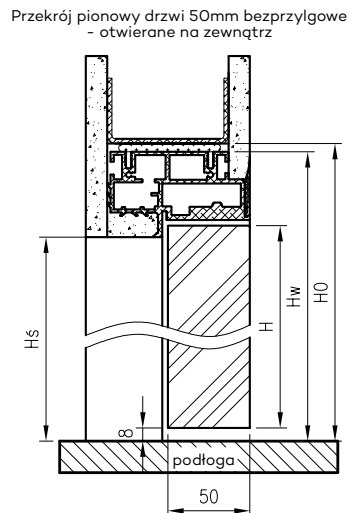
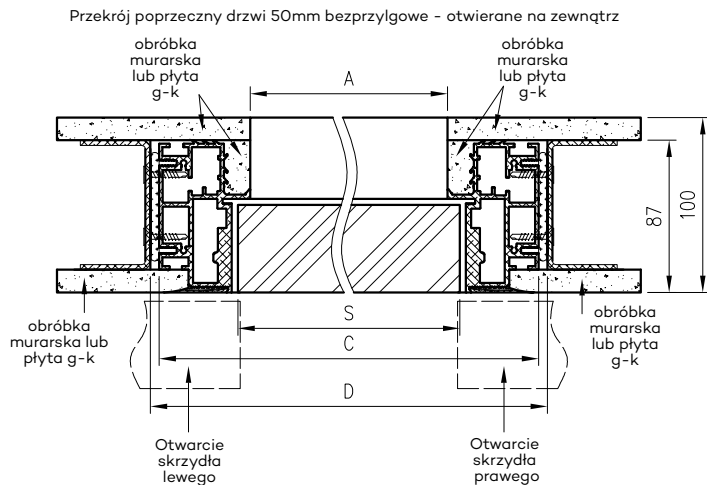

Wymiary szerokości drzwi Profi

	S	A	C	D
"60"	600	586	690	700
"70"	700	686	790	800
"80"	800	786	890	900
"90"	900	886	990	1000
"100"	1000	986	1090	1100

Wymiary wysokości drzwi

norma	H	Hs	Hw	H0
2043	2043	2044	2096	2101
2240	2240	2241	2293	2298

PROFI - ODWRÓCONA PRZYLGĄ - OTWIERANE DO WEWNĄTRZ W NORMIE 2043, 2240

Przekrój poprzeczny drzwi 50mm z odwróconą przylgą - otwierane do wewnątrz

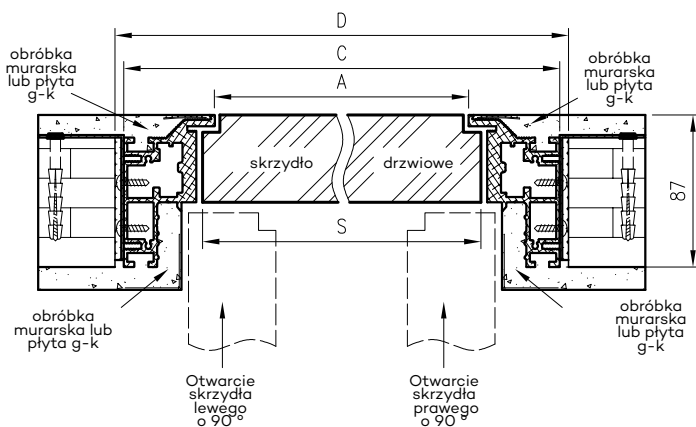

Przekrój pionowy drzwi 50mm z odwróconą przylgą - otwierane do wewnątrz

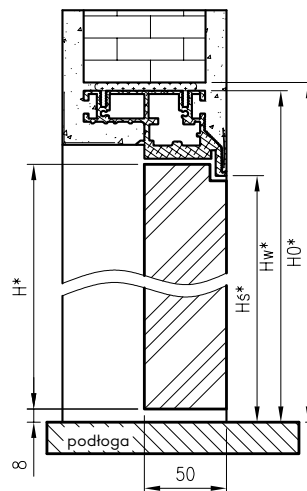

Wymiary szerokości drzwi Profi

	S	A	C	D
"60"	600	586	690	700
"70"	700	686	790	800
"80"	800	786	890	900
"90"	900	886	990	1000
"100"	1000	986	1090	1100

Wymiary wysokości drzwi

norma	H	Hs	Hw	H0
2043	2053	2054	2106	2111
2240	2250	2251	2303	2308

S - szerokość skrzydła drzwiowego
 A - szerokość w świetle przejścia ościeżnicy
 C - szerokość zewnętrzna ościeżnicy
 D - wymagana szerokość otworu w murze
 H0 - wysokość otworu montażowego

INFORMACJE TECHNICZNE

SARA ECO 2 - BEZPRZYLGOWE - OTWIERANE NA ZEWNĄTRZ OŚCIEŻNICA DRE

Przekrój poprzeczny dla drzwi Sara Eco2 bezprzylgowe - otwierane na zewnątrz

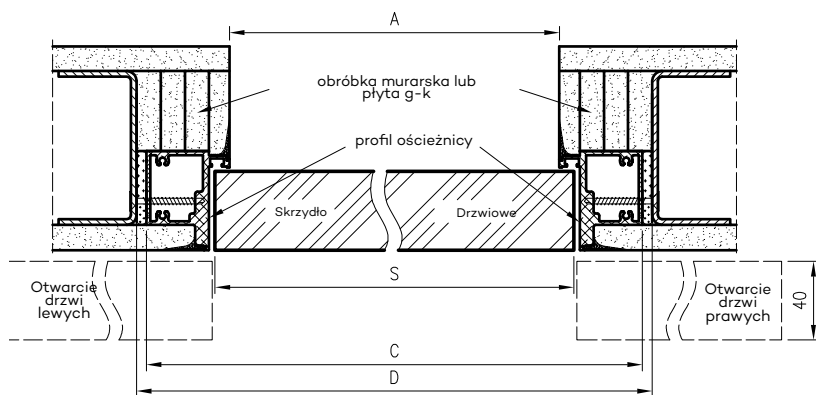

Wymiary szerokości drzwi Sara Eco 2

	S	A	C	D
"60"	620	605	690	700
"70"	720	705	790	800
"80"	820	805	890	900
"90"	920	905	990	1000
"100"	1020	1005	1090	1100

Wymiary wysokości drzwi

norma	H	Hś	Hw	H0
202X	2020	2020	2062	2070
220X	2200	2200	2242	2250
240X	2400	2400	2442	2450

Przekrój pionowy dla drzwi Sara Eco 2 bezprzylgowe - otwierane na zewnątrz

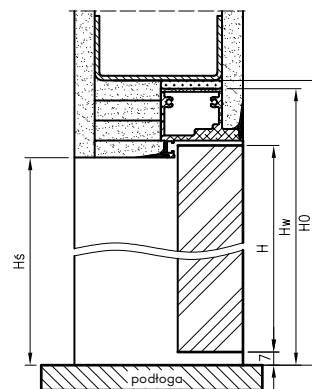

Profil DRE do drzwi bezprzylgowych otwieranych na zewnątrz

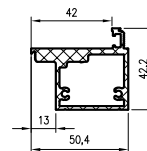

SARA ECO 2 - ODWRÓCONA PRZYLGĄ - OTWIERANE DO WEWNĄTRZ OŚCIEŻNICA DRE

Przekrój poprzeczny dla drzwi Sara Eco 2 z odwróconą przylgą - otwierane do wewnątrz

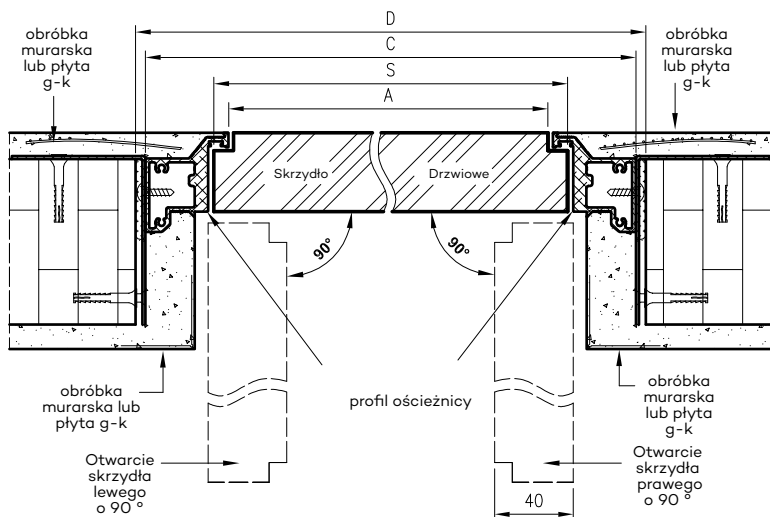

Wymiary szerokości drzwi Sara Eco 2

	S	A	C	D
"60"	620	605	690	700
"70"	720	705	790	800
"80"	820	805	890	900
"90"	920	905	990	1000
"100"	1020	1005	1090	1100

S - szerokość skrzydła drzwiowego
 A - szerokość w świetle przejścia ościeżnicy
 C - szerokość zewnętrzna ościeżnicy
 D - wymagana szerokość otworu w murze

Wymiary wysokości drzwi

norma	H*	Hś*	Hw*	H0*
202X	2030	2030	2072	2080
220X	2210	2210	2252	2260
240X	2410	2410	2452	2460

Przekrój pionowy dla drzwi Sara Eco 2 z odwróconą przylgą - otwierane do wewnątrz

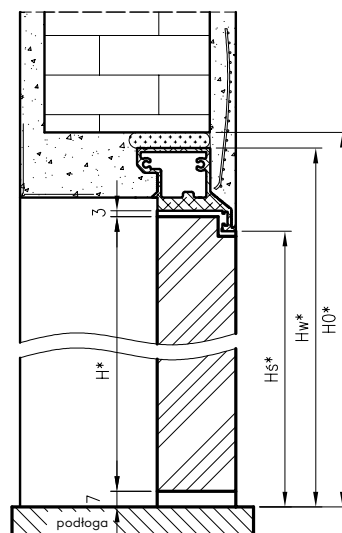

Profil DRE do drzwi z odwróconą przylgą otwieranych do wewnątrz

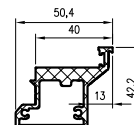

INFORMACJE TECHNICZNE

OŚCIEŻNICA DREWNIANA DO DRZWI ATHOS EI 30

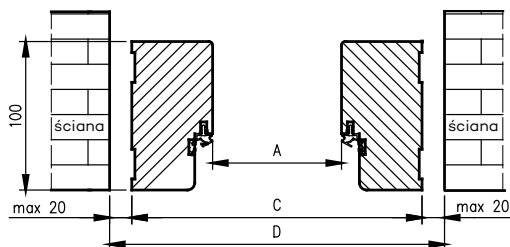

Wymiary OD do drzwi Athos

Szer.	A	C	D
"80"	802	910	934
"90"	902	1010	1034
"90E"	917	1025	1049
"100"	1002	1110	1134
"110"	1102	1210	1234

D - szerokość otworu montażowego

Ościeżnica drewniana do drzwi Athos z progim stałym

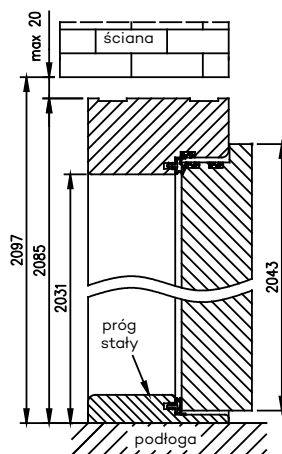

Ościeżnica drewniana do drzwi Athos z uszczelką opadającą*

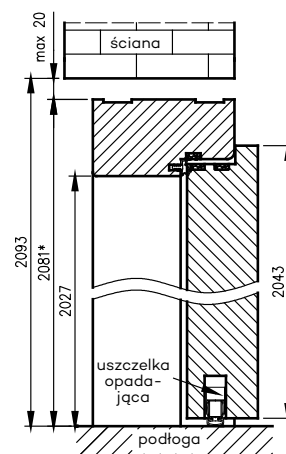

OŚCIEŻNICA DREWNIANA P.POŻ OLIMP EI 30, EI 60

Przekrój poziomy ościeżnicy w murze

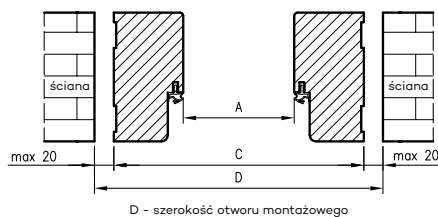

D - szerokość otworu montażowego

OD OLIMP EI30 do drzwi jednoskrzydłowych

	A	C	D
80	802	910	934
90	902	1010	1034
90E	917	1025	1049
100	1002	1110	1134
110	1102	1210	1234

OD OLIMP EI60 do drzwi jednoskrzydłowych

	A	C	D
80	804	912	936
90	904	1012	1036
90E	933	1041	1065
100	1004	1112	1136
110	1104	1212	1236

Przekrój ościeżnicy drewnianej do drzwi OLIMP EI30

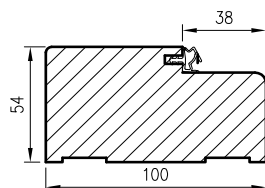

Przekrój ościeżnicy drewnianej do drzwi OLIMP EI60

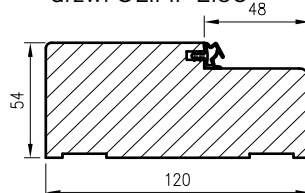

Przekrój pionowy drzwi p.poż.

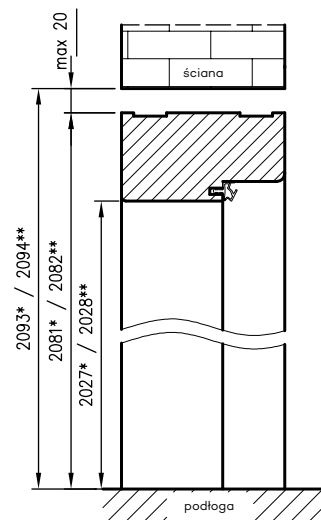

* wymiary OD OLIMP EI 30

** wymiary OD OLIMP EI 60

INFORMACJE TECHNICZNE

OŚCIEŻNICA STALOWA STAŁA OLIMP EI 60

Przekrój pionowy drzwi Olimp EI-60

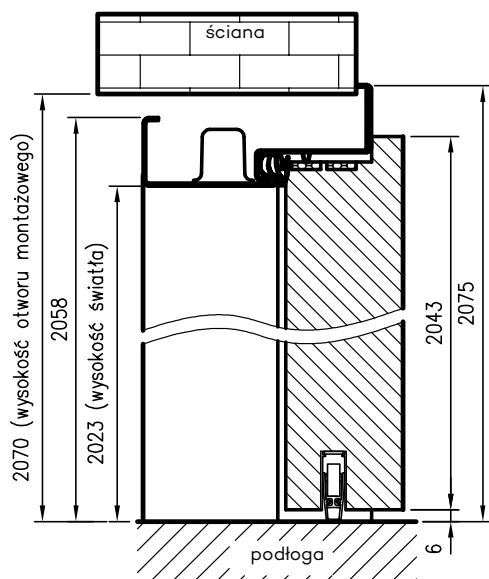

Przekrój poprzeczny ościeżnicy w murze

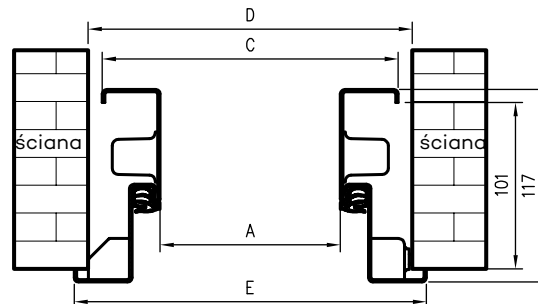

D - szerokość otworu montażowego

Profil ościeżnicy

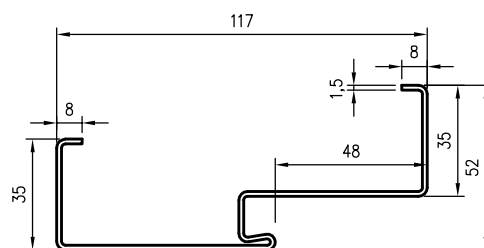

Wymiary Olimp EI60 dla drzwi jednoskrzydłowych

	A	C	D	E
„80”	797	867	884	901
„90”	897	967	984	1001
„90E”	926	996	1013	1030
„100”	997	1067	1084	1101
„110”	1097	1167	1184	1201



Zawias trójdzielny



Zawias SIMONSWERK VX 7939/160 (do drzwi o szerokości „100” i „110”)

WYMIARY SKRZYDEŁ I ROZMIESZCZENIE OKUĆ DO GRZYW SZKŁANYCH GALLA

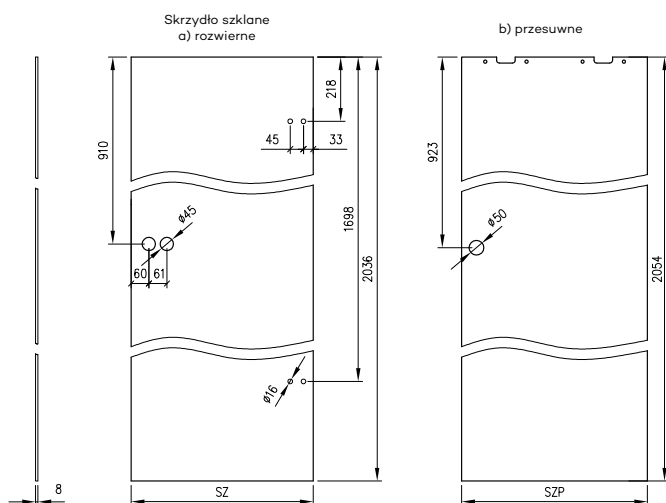

SZEROKOŚĆ SKRZYDEŁ

Symbol wym. drzwi	SZ	SZP
„60”	617	630
„70”	717	730
„80”	817	830
„90”	917	930

SZ – szerokość skrzydła szklanego rozwiernego

SZP – szerokość skrzydła szklanego przesuwne

WYSOKOŚĆ SKRZYDEŁ

2036 mm – wysokość skrzydeł szklanych rozwiernych
2054 mm – wysokość skrzydeł szklanych przesuwnych

INFORMACJE TECHNICZNE

WYMIARY SKRZYDEŁ I ROZMIESZCZENIE ZAWIASÓW

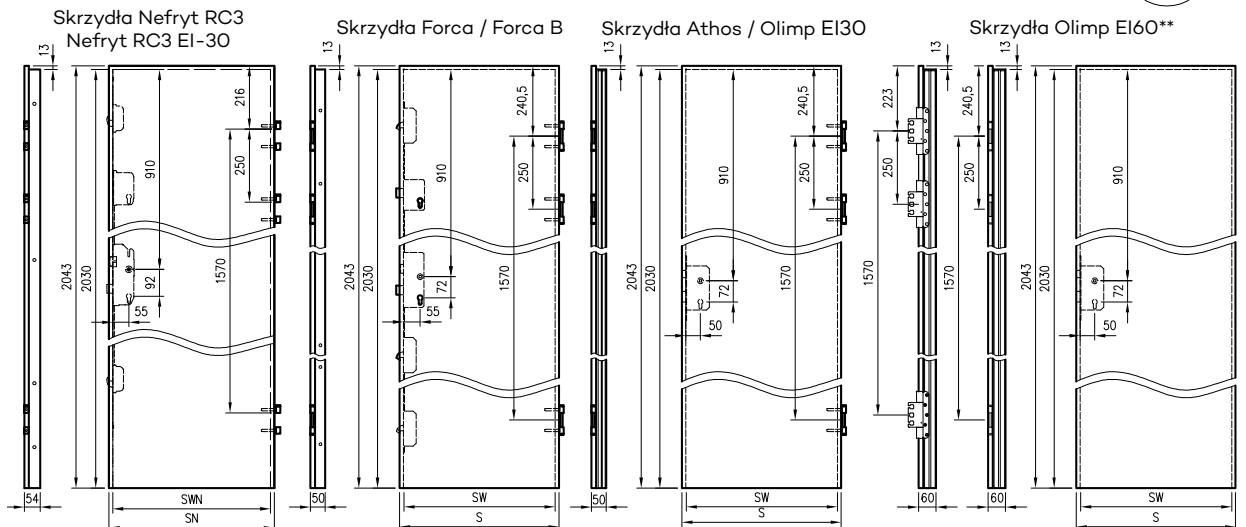
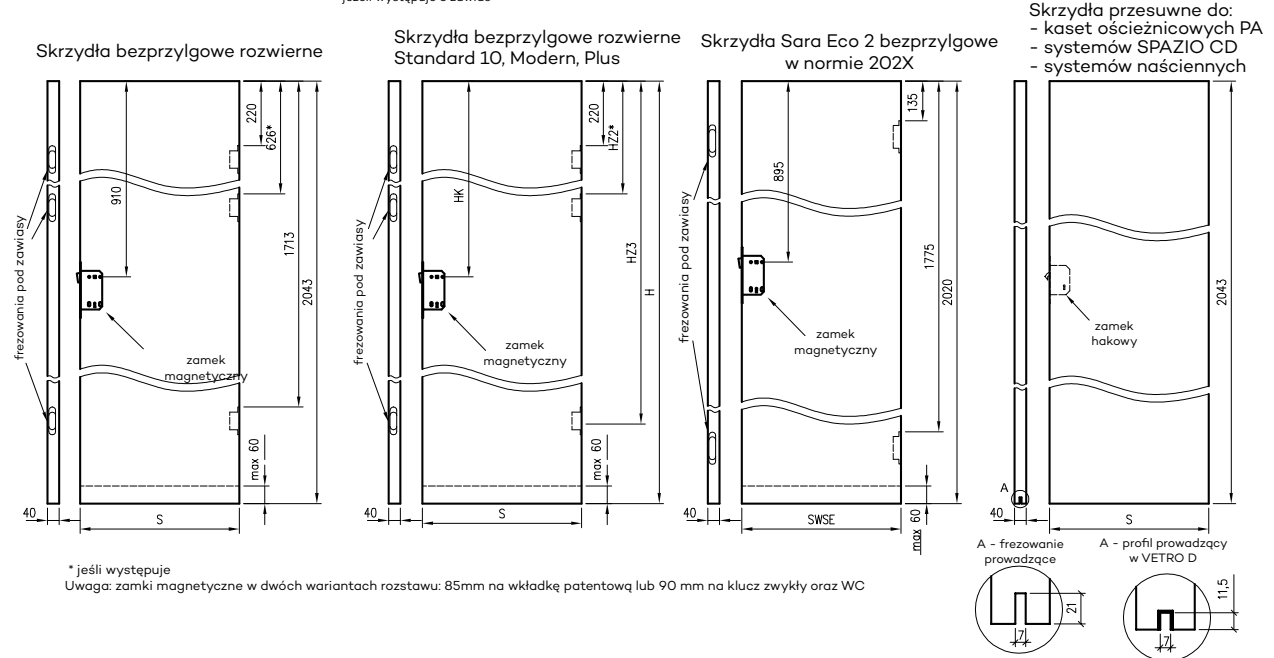
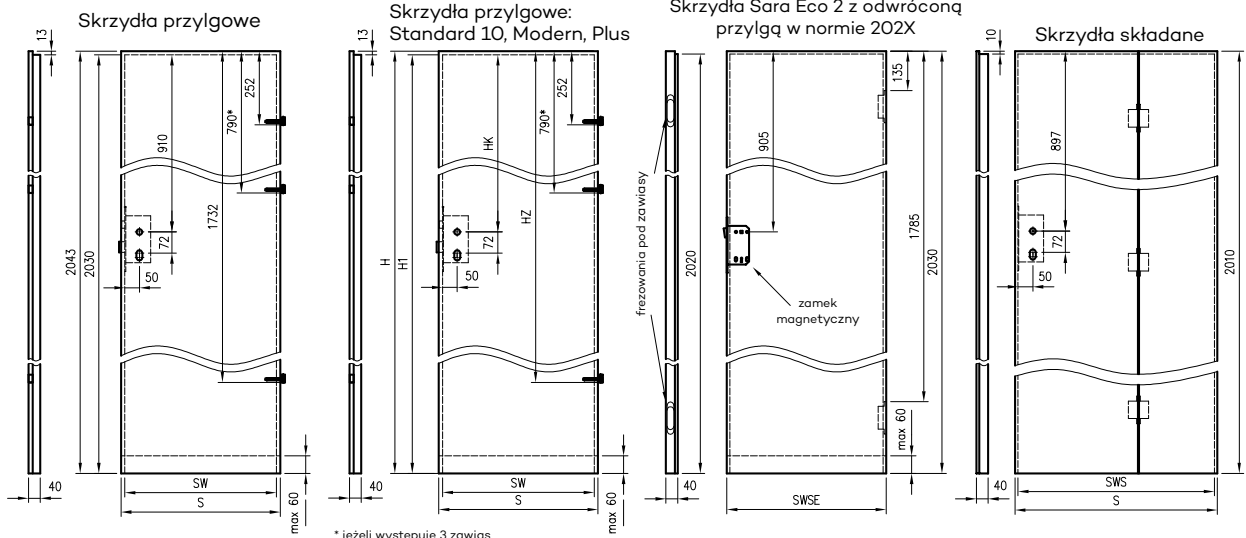

** Olimp EI60 dwa warianty zawiasów (w zależności od szerokości drzwi)

INFORMACJE TECHNICZNE

SZEROKOŚĆ SKRZYDEŁ

Symbol wym. drzwi	S	SW	SWSE	SWS
"60"	644	618	620	,-
"60N"	624	,-	,-	,-
"70"	744	718	720	,-
"70N"	724	,-	,-	,-
"80"	844	818	820	824
"80N"	824	,-	,-	,-
"90"	944	918	920	924
"90N"	924	,-	,-	,-
"100"	1044	1018	1020	1024
"100N"	1024	,-	,-	,-
"110"	1144	1118	,-	,-

S – całkowita szerokość skrzydła
 SW – szerokość we wrębie
 (dotyczy skrzydeł przylgowych)
 SWSE – szerokość skrzydeł Sara Eco 2
 SWS – szerokość we wrębie skrzydeł składanych
 * - szerokość „110” dostępna tylko w skrzydłach Standard 10, Athos, Enter Akustik i Olimp

Uwaga: Całkowita szerokość dostawek „40” wynosi 444 mm

„xN” – norma szerokościowa dla wybranych skrzydeł bezprzylgowych płytowych i ramowych – jednoskrzydłowych w normie 2043

Standard inwestycyjny „90E” zapewnia 900mm światła przejścia w ościeżnicy ze skrzydłem otwartym pod kątem 90 stopni

DODATKOWE SZEROKOŚCI SKRZYDEŁ

Symbol wym. drzwi	S	SW
„90E” dla OLIMP EI30, ATHOS, FORCA, FORCA B	959	933
„90E” dla OLIMP EI60	973	947
„90E” dla STANDARD, ENTER, ENTER AKUSTIK, SOLID, SOLID RC2	948	922

Symbol wym. drzwi	SN	SWN
„80E”	865	839
NEFRYT RC3 „90E”	965	939
„100E”	1065	1039

WYMIARY SKRZYDEŁ W 4 WARIANTACH WYSOKOŚCI

(dotyczy skrzydeł STANDARD 10 oraz kolekcji MODERN i PLUS)

H	H1	HK	HZ	HZ2	HZ3
1983	1970	850	1672	606	1653
2043	2030	910	1732	626	1713
2110	2097	977	1799	647	1780
2240	2227	1107	1929	691	1910

H - wysokość całkowita skrzydła
 H1 - wysokość skrzydła we wrębie
 HK - odległość od górnego wrębu skrzydła do osi klamki
 HZ - odległość od górnej krawędzi skrzydła do punktu osadzenia trzeciego zawiasu

WYSOKOŚĆ SKRZYDEŁ

2043 mm – całkowita wysokość skrzydeł przylgowych i bezprzylgowych (2010 dla skrzydeł składanych)
 2030 mm – wysokość skrzydeł przylgowych we wrębie (2020 dla skrzydeł z odwróconą przylgą Sara Eco 2, 2000 dla skrzydeł składanych)
 2055 mm – całkowita wysokość skrzydeł z odwróconą przylgą
 1983, 2043, 2110, 2240 mm – całkowite możliwe wysokości skrzydeł STANDARD 10 oraz kolekcji MODERN i PLUS (1970, 2030, 2097, 2227 mm - mierzone we wrębie)

SKRACANIE SKRZYDEŁ

Istnieje możliwość skrócenia skrzydeł we własnym zakresie, maksymalnie o 60 mm (nie można skracać skrzydeł VETRO, PPOŻ, FORCA B, wszystkich kolekcji w wersji przesuwnej, skrzydeł biernych, skrzydeł szklanych, składanych oraz skrzydeł z uszczelką opadającą).

UWAGA: Skrzydło po skróceniu rekuperacyjnym – 8 mm, przystosowane jest do skrótu we własnym zakresie, maksymalnie o 52 mm.

SZCZELINY PROGOWE

Standardowa wysokość szczeliny pomiędzy skrzydłem a gotową podłogą wynosi 8 mm (15 mm w drzwiach FOLDE; 5-6 mm w drzwiach OLIMP).

UWAGI DOTYCZĄCE ZAWIASÓW

W skrzydłach przylgowych: ramowych, wejściowych (Enter, Enter Akustik, Solid) oraz innych kolekcji o szerokości nie mniejszej niż „90” montowane są 3 zawiasy wkręcane \varnothing 13,5 mm. W pozostałych skrzydłach przylgowych wewnątrzlokalowych możliwy jest wybór 2 lub 3 zawiasów.

Skrzydła SOLID RC2, FORCA, FORCA B, ATHOS, NEFRYT RC3 oraz OLIMP EI30 wyposażone są w 3 zawiasy trójdzielne.

Skrzydła OLIMP EI60 w zależności od szerokości wyposażone są w 3 zawiasy trójdzielne lub 3 zawiasy SIMONSWERK VX 7939/160.

Skrzydła bezprzylgowe rozwierne mają wyfrezowane gniazda pod 2 lub 3 zawiasy wpuszczane, które są pakowane wraz z ościeżnicą.

Skrzydła Sara Eco 2 z odwróconą przylgą i bezprzylgowe mają wyfrezowane gniazda pod zawiasy wpuszczane, które są pakowane wraz z ościeżnicą.

Skrzydła składane posiadają 3 zawiasy wpuszczane, które łączą dwie części skrzydła.

Skrzydła z odwróconą przylgą mają wyfrezowane gniazda pod 2 zawiasy wpuszczane, które są pakowane wraz z ościeżnicą.

Skrzydło bezprzylgowe



krawędź bez przylgi



zamek magnetyczny



zawias wpuszczany

Skrzydło przylgowe



krawędź prosta



zawias wkręcany

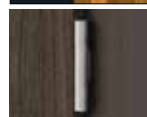

zawias trójdzielny



zamek zasuwkowy górny

INFORMACJE TECHNICZNE

GRUBOŚĆ SKRZYDEŁ I DOBÓR WKŁADKI PATENTOWEJ

Rodzaj skrzydła	Grubość skrzydeł	proporcja w skrzydle (W0/Z0)	Zalecany ** wymiar wkładki (W/Z)	Dotyczy wkładki z gałką	
				Wkładka z gałką po wewnętrznej stronie (W/Z)	Wkładka z gałką po zewnętrznej stronie (W/Z)
Skrzydła przylgowe	40	14 / 26	25 / 40 ; 26 / 36 26 / 41 ; 30 / 40	25G / 40 ; 26G / 36 26G / 41 ; 30G / 40 27G / 40	25 / 40G ; 26 / 36G 26 / 41G ; 30 / 40G 27 / 40G
Skrzydła odwrócona przylga Sara Eco 2	40	24 / 16	35 / 30 ; 36 / 26 36 / 31 ; 40 / 30	35G / 30 ; 36G / 26 36G / 31 ; 40G / 30	35 / 30G ; 36 / 26G 36 / 31G ; 40 / 30G
Skrzydła bezprzylgowe	40	20 / 20	31 / 31 ; 30 / 30 35 / 35	31G / 31 ; 30G / 30 35G / 35	
Skrzydła bezprzylgowe Profi	50	25/25	35/35 ; 36/36 40/40 ; 41/41	35G/35 ; 36G/36 41G/41 ; 40G/40	
Skrzydła bezprzylgowe Sara Eco 2	40	16 / 24	30 / 35 ; 26 / 36 31 / 36 ; 30 / 40	30G / 35 ; 26G / 36 31G / 36 ; 30G / 40	30 / 35G ; 26 / 36G 31 / 36G ; 30 / 40G
Skrzydło z odwróconą przylgą	40	27 / 13	40 / 25 ; 41 / 26	40G / 25 ; 41G / 26	40 / 25G ; 41 / 26G
Skrzydło z odwróconą przylgą Profi	50	30/20	40/30 ; 41/31 45/35	40G/30 ; 41G/31 45G/35	40/30G ; 41/31G 45/35G
Skrzydła składane	40	17/23	30/35 ; 31/36 30/40	30G / 35 ; 31G / 36 30G / 40	30 / 35G ; 31 / 36G 30 / 40G
p.poż. Athos	50	21 / 29	31 / 41 ; 35 / 40	31G / 41 ; 35G / 40	31 / 41G ; 35 / 40G
Olimp EI30	50	18 / 32	30 / 45 ; 31 / 46	30G / 45 ; 31G / 46	30 / 45G ; 31 / 46G
Olimp EI60	60	28 / 32	40 / 45 ; 41 / 46	40G / 45 ; 41G / 46	40 / 45G ; 41 / 46G
p.poż. FORCA	50	22 / 28	35 / 40		
SOLID RC2	40,6	14 / 26,6	26 / 40 ; 26 / 41 30 / 40		
NEFRYT RC3	54	27,5/26,5	35/40	35G/40	35G/40

* Wkładki są obracalne – tzn. 25/40 = 40/25, 26G/36 = 36/26G

** Wymiar zalecany przy założeniu że szyld ma grubość 10 mm, a wkładka wystaje ponad szyld nie więcej niż 5 mm.

Rys. Dobór wymiaru wkładki bębnekowej

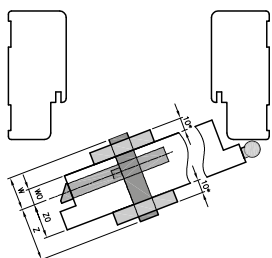

Rys. Dobór wymiaru wkładki z gałką

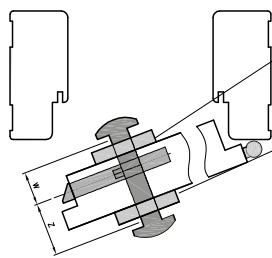

wewnętrzna strona skrzydła (od strony, na którą skrzydło się zamyka)

zewnętrzna strona skrzydła (od strony, na którą skrzydło się otwiera)

Wymiar wkładki obliczamy ze wzoru:

$$W0 + \text{grubość szyldu} + 2 \pm 3\text{mm} / Z0 + \text{grubość szyldu} + 2 \pm 3\text{mm}$$

gdzie:

W0 i Z0 – wartości podano w powyższej tabeli
grubość szyldu – mierzymy (w tabeli założono że szyld ma 10 mm grubości)

Dobór wkładki z gałką – jeżeli chcemy zamontować gałkę po:

- wewnętrznej stronie skrzydła – symbol gałki musi być przy wymiarze „W” (patrz 5 kolumna w tabeli)

- zewnętrznej stronie skrzydła – symbol gałki musi być przy wymiarze „Z” (patrz 6 kolumna w tabeli)

SKRZYDŁA PRZYLGOWE POJEDYNCZE

Oferujemy skrzydła: prawe, lewe oraz centra

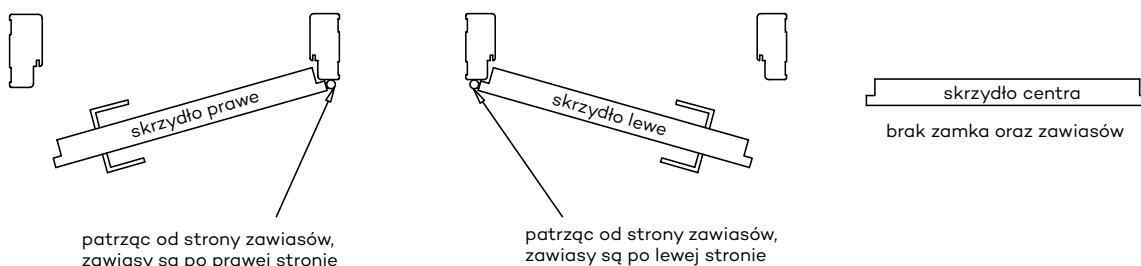

INFORMACJE TECHNICZNE

SKRZYDŁA PRZYLGOWE PODWÓJNE

Oferujemy skrzydła podwójne: prawe - wówczas prawe skrzydło jest czynnym a lewe biernym oraz skrzydła podwójne lewe - wówczas lewe skrzydło jest czynnym a prawe biernym.

Skrzydło czynne posiada przylgę oraz zamek w standardzie. Dla drzwi dwuskrzydłowych krawędź od strony umieszczenia zamka skrzydła czynnego i biernego od strony umieszczenia zaczepu jest zawsze krawędzią prostą.

Natomiast skrzydło bierne posiada „kontrprzylgę” oraz w standardzie blachę zaczepową i „kantrygiel” (A)

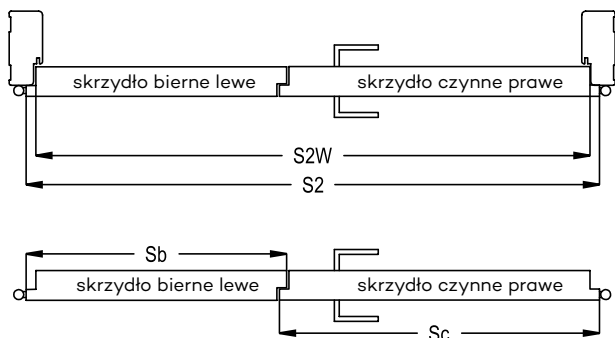

Kantrygiel (A)

Wyłącznie ościeżnice naszej produkcji pasują do drzwi dwuskrzydłowych, dlatego zalecamy dokonywanie zakupu drzwi w kompletach. Komplet DRE obejmuje 2 skrzydła drzwiowe oraz ościeżnicę.

$$\text{cena drzwi dwuskrzydłowych} = \text{cena skrzydła} \times 2 + \text{cena ościeżnicy}$$

Symbol wymiaru	wymiary w [mm]		
	S2	S2W	kombinacja* Sc+Sb
„100d”	1078	1052	644+444
„110d”	1178	1152	744+444
”120”	1278	1252	844+444; 644+644
”130”	1378	1352	944+444; 744+644; 644+744
”140”	1478	1452	1044+444; 844+644; 744+744; 644+844
”150”	1578	1552	944+644; 844+744; 744+844; 644+944
”160”	1678	1652	1044+644; 944+744; 844+844; 744+944; 644+1044
”170”	1778	1752	1044+744; 944+844; 844+944; 744+1044
”180”	1878	1852	1044+844; 944+944; 844+1044
”190”	1978	1952	1044+944; 944+1044
”200”	2078	2052	1044+1044

kombinacja* – możliwe zestawienia szerokości skrzydeł czynnych (Sc) i biernych (Sb)

SKRZYDŁA BEZPRZYLGOWE-PRZESUWNE

Oferujemy skrzydła: prawe, lewe oraz centra (skrzydło bez zamka i uchwytu)

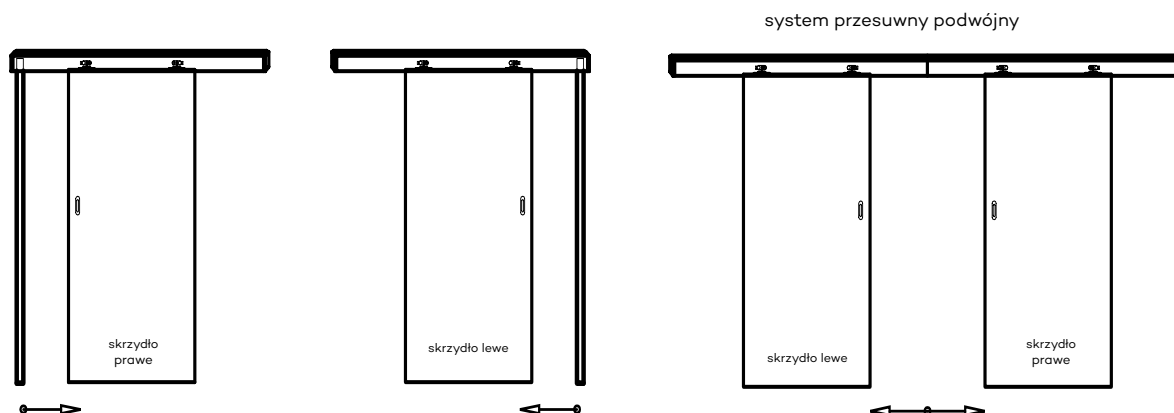

jeżeli skrzydło czynne posiada zamek to bierne posiada blachę zaczepową

INFORMACJE TECHNICZNE

SKRZYDŁA BEZPRZYLGOWE POJEDYNCZE

Oferujemy skrzydła: prawe, lewe oraz centra

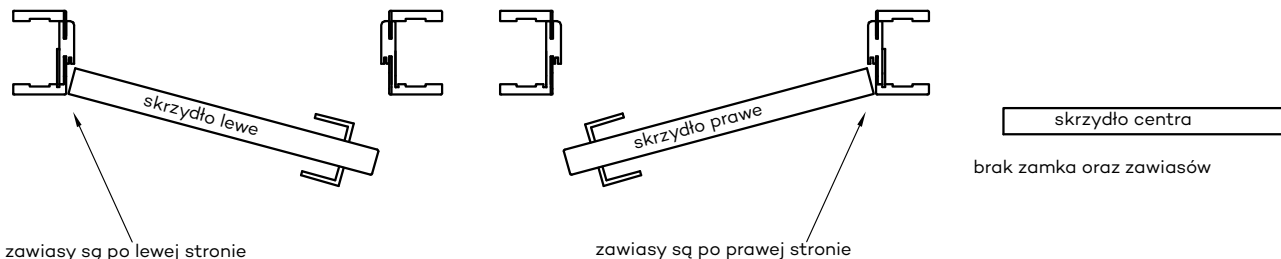

zawiasy są po lewej stronie

zawiasy są po prawej stronie

patrząc od strony pomieszczenia, do którego drzwi się otwierają

Uwaga: opcja zamka mechanicznego do drzwi bezprzylgowych dostępna jest tylko dla drzwi jednoskrzydłowych

SKRZYDŁA BEZPRZYLGOWE PODWÓJNE

Oferujemy skrzydła podwójne: prawe - wówczas prawe skrzydło jest czynnym a lewe biernym oraz skrzydła podwójne lewe - wówczas lewe skrzydło jest czynnym a prawe biernym.

Skrzydło czynne posiada zamek w standardzie, natomiast skrzydło bierne blachę zaczepową i „kantrygiel”.

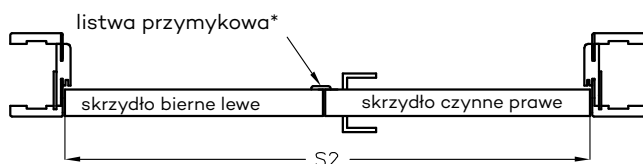

* do drzwi dwuskrzydłowych bezprzylgowych istnieje możliwość dokupienia listwy przymykowej szer. 30 mm

$$\boxed{\text{cena drzwi dwuskrzydłowych}} = \boxed{\text{cena skrzydła} \times 2} + \boxed{\text{cena ościeżnicy}}$$

Symbol wymiaru	wymiar w [mm]	
	S2	kombinacja* Sc+Sb
"120"	1291	644+644
"130"	1391	744+644; 644+744
"140"	1491	844+644; 744+744; 644+844
"150"	1591	944+644; 844+744; 744+844; 644+944
"160"	1691	1044+644; 944+744; 844+844; 744+944; 644+1044
"170"	1791	1044+744; 944+844; 844+944; 744+1044
"180"	1891	1044+844; 944+944; 844+1044

kombinacja* - możliwe zestawienia szerokości skrzydeł czynnych (Sc) i biernych (Sb)

KONSTRUKCJA SKRZYDEŁ PŁYTOWYCH

- Rama skrzydła wykonana z drewna iglastego lub z płyty MDF
- Wypełnienie: wkład stabilizujący „plaster miodu” (A), płyta wiórowo-otworowa (B) oraz w drzwiach przeciwpożarowych: płyta wiórowa
- Płyta zewnętrzna HDF 3 mm lub płyta zewnętrzna HDF 4 mm (Finea, Finea B, Enter, Enter Akustik, Solid)
- Krawędź prosta lub bez przylgi

Płyty zewnętrzne skrzydeł uszlachetnione są:

- w kolekcji DRE-Cell dekor - folia dekoracyjna na bazie polipropylenu
- w folii 3D - folia 3D na bazie papieru dekoracyjnego
- w laminacie CPL - laminatem CPL gr. 0,15 - 0,2 mm lub 0,7 mm

Skrzydło drzwiowe przeciwpożarowe Olimp EI30

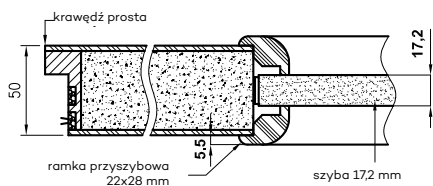

Skrzydło drzwiowe przeciwpożarowe Olimp EI60

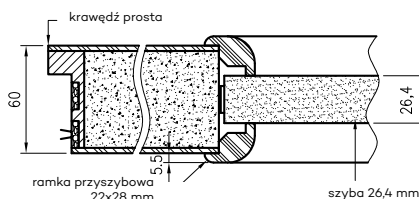

Skrzydło drzwiowe antywłamaniowe-przeciwpożarowe Forca EI30

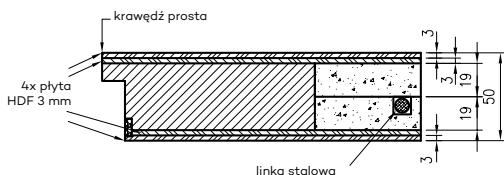

Skrzydło drzwiowe antywłamaniowe Forca B

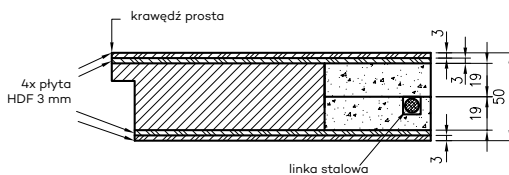

A. Wkład stabilizujący „plaster miodu”



B. Płyta wiórowo-otworowa

INFORMACJE TECHNICZNE

Skrzydło drzwiowe antywłamaniowe Solid RC2

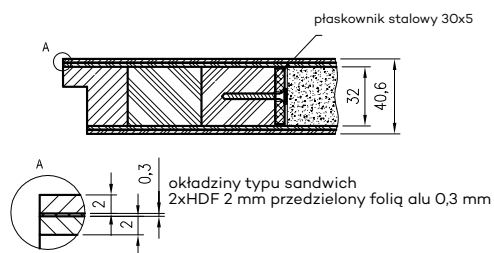

Skrzydło drzwiowe przeciwpożarowe Athos EI30

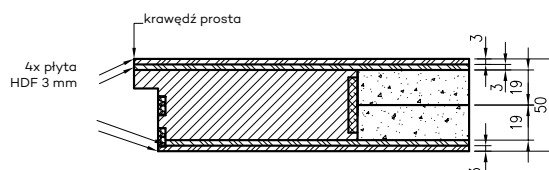

Skrzydło drzwiowe antywłamaniowe - przeciwpożarowe NEFRYT RC3 EI-30

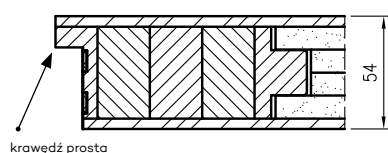

Skrzydło drzwiowe antywłamaniowe NEFRYT RC3

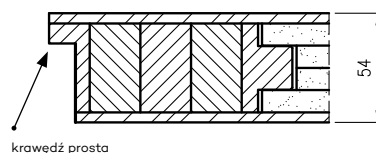

KONSTRUKCJA SKRZYDEŁ RAMOWYCH (NIE DOTYCZY KOLEKCJI VETRO D)

Konstrukcja skrzydeł ramowych wykonana jest w całości z płyt drewnopochodnych:

ramiaki pionowe z płyt drewnopochodnych - 40 mm

ramiaki poziome zewnętrzne z płyt drewnopochodnych - 35 mm

ramiaki poziome wewnętrzne:

- płyty drewnopochodne - 22 mm w skrzydłach Lumio, Vico, Auri, Piano, Even, Premium, Fosca, Verso, Reva, Triesta*, Ena*, (* W kolekcji Ena 1-2, Triesta 1-2, 1-2, ramiak przy dużej szybie wykonany z płyt drewnopochodnych - 35 mm. Natomiast w modelach Ena 3-5 i Triesta 3 dwa ramiaki przy dużych szymbach wykonane z płyt drewnopochodnych - 35 mm.)

- płyty drewnopochodne - 35 mm w skrzydłach Nestor, Elsa, Scala, Berge, Estra.

Przekrój poziomy drzwi Lumio, Vico, Auri, Piano, Premium, Fosca, Verso, Ena, Even, Triesta, Reva,

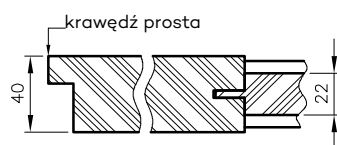

Przekrój poziomy drzwi Elsa

Przekrój poziomy drzwi Ena i Triesta (przekrój na wysokości ramiaka przy dużej szybie)



Przekrój poziomy drzwi Nestor

Przekrój poziomy drzwi Scala, Berge

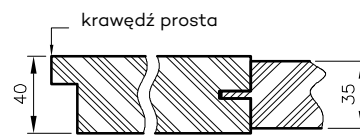

WYPEŁNIENIA SKRZYDEŁ RAMOWYCH:

Scala A; - szyba 4 mm, pływina płaska HDF 4 mm

Scala B - szyba 4 mm, pływina profilowana MDF 19 mm

Elsa A - szyba 4 mm, pływina płaska HDF 4 mm

Elsa B - szyba 4 mm, pływina profilowana MDF 19 mm

Premium 1-3 - szyba 4 mm

Premium 4-7, 12 - szyba 4 mm, wstawki HDF 4 mm w kolorze skrzydła

Premium 8-11, 13 - szyba 4 mm, wstawki HDF 4 mm oklejone srebrnym laminatem

Piano 1-6 - szyba 4 mm, pływina profilowana MDF 16 mm

Piano 9-12 - szyba 4 mm, pływina profilowana MDF 19 mm

Fosca 1-3 - szyba 4 mm, pływina HDF 4 mm oklejona srebrnym laminatem

Fosca 4-6 - pływina HDF w kolorze skrzydła

Nestor, Berge - szyba 4 mm, pływina profilowana MDF 19 mm

Ena, Triesta, Auri, Even, Reva, Verso - szyba 4 mm

Estra - szyba 4 mm, pływina płaska MDF 16 mm, podcinana

Volta - szyba 6 mm

profil pływiny MDF 19 mm
(Scala B, Piano 9-12, Elsa B,
Nestor, Berge)



profil pływiny MDF 16 mm
(Piano 1,2,5,6)



profil pływiny MDF 16 mm
(Estra 1-3,5,11)



INFORMACJE TECHNICZNE

POZOSTAŁE INFORMACJE TECHNICZNE

1. Przy zachowaniu standardowych wymiarów skrzydeł i ościeżnic szczelina pomiędzy „gotową” podłogą, a dolną krawędzią skrzydła wynosi 8 mm. W celu zmniejszenia powyższej szczeliny należy odpowiednio skrócić ościeżnicę od dołu (nie dotyczy FOLDE i OLIMP).

2. Uwaga! Przed zakupem i montażem stolarki budowlanej należy sprawdzić czy wybrany rodzaj stolarki jest zgodny z wymogami projektu technicznego opracowanego dla danego projektu, w szczególności zaś należy upewnić się czy konstrukcja ścian i stropów umożliwi montaż stolarki budowlanej o masie określonej w poniższej tabeli:

	Skrzydła drzwiowe			Ościeżnice		Inne wyroby	
	wewnątrzlokalowe	wejściowe	przeciwpożarowe	regulowane	proste	tunel regulowany	system przesuwny
Waga max	50 kg*	50 kg*	105 kg*	40 kg	20 kg	40 kg	20 kg

* maksymalna waga 1 skrzydła

3. Skrzydło jest pakowane w folię termokurczliwą, a krawędzie są dodatkowo zabezpieczone styropianem lub wkładkami tekturowymi.

4. Cena skrzydeł nie obejmuje klamki, szyldów i wkładki patentowej (z wyjątkiem kolekcji SCALA A i B w wersji przylgowej i bezprzylgowej rozwiernej w okleinie DRE-Cell i folii 3D, kolekcji ELSA w wersji przylgowej i bezprzylgowej rozwiernej w okleinie DRE-Cell i folii 3D oraz kolekcji BINITO w wersji przylgowej i bezprzylgowej rozwiernej malowanej lakierem akrylowym, w których klamka oraz szyld jest za 1 zł netto).

5. Istnieje możliwość zakupu drzwi i ościeżnic CENTRA (bez nawierceń na zamek i zawiasy - opcja niedostępna dla drzwi p.poż, ENTER/SOLID, ENTER AKUSTIK, NEFRYT RC3, SOLID RC2, FORCA B, Sara Eco 2, FOLDE) w cenie podobnego produktu z okuciami i nawierceniami. Ościeżnice CENTRA posiadają uszczelki. Komplet nie zawiera okuć.

6. Zgodnie z obowiązującymi przepisami drzwi do łazienki, umywalni i wydzielonego ustępu powinny otwierać się na zewnątrz pomieszczenia, mieć co najmniej 0,8 m szerokości i 2 m wysokości oraz w dolnej części otwory o sumarycznym przekroju nie mniejszym niż 0,022 m² dla dopływu powietrza. Powierzchnia wentylacyjna drzwi jest sumą powierzchni dostępnych elementów wentylacyjnych: kratki wentylacyjnej (zapewnia osiągnięcie powierzchni wentylacyjnej 0,022 m² we wszystkich szerokościach drzwi) lub podcięcia wentylacyjnego lub tulei wentylacyjnych oraz powierzchni prześwitu pomiędzy skrzydłem a podłogą.

Zapewnienie powierzchni wentylacyjnej w drzwiach przylgowych**

Symbol wymiaru drzwi	drzwi z tulejami wentylacyjnymi		drzwi z podcięciem wentylacyjnym	
	powierzchnia wentylacyjna tulei i prześwitu 8 mm [m ²]	wymagany prześwit dla spełnienia wymogu wentylacyjności [w mm]	powierzchnia wentylacyjna podcięcia i prześwitu 8 mm [m ²]	wymagany prześwit dla spełnienia wymogu wentylacyjności [w mm]
"100"	0,011	19*	0,033	0
"90"	0,010	21*	0,029	1
"80"	0,009	24*	0,025	4
"70"	0,008	28*	0,021	14*
"60"	0,007	33*	0,018	35*

Zapewnienie powierzchni wentylacyjnej w drzwiach Sara Eco 2 oraz we wszystkich drzwiach bezprzylgowych rozwiernych

Symbol wymiaru drzwi	drzwi z tulejami wentylacyjnymi		drzwi z podcięciem wentylacyjnym	
	powierzchnia wentylacyjna tulei i prześwitu 8 mm [m ²]	wymagany prześwit dla spełnienia wymogu wentylacyjności [w mm]	powierzchnia wentylacyjna podcięcia i prześwitu 8 mm [m ²]	wymagany prześwit dla spełnienia wymogu wentylacyjności [w mm]
"100"	0,0112	19*	0,033	0
"90"	0,0104	21*	0,029	1
"80"	0,0096	23*	0,025	4
"70"	0,0082	27*	0,021	12*
"60"	0,0074	32*	0,018	31*

Powyżej podano wymaganą wysokość prześwitu pod drzwiami, zapewniającą 0,022 m² całkowitej powierzchni wentylacyjnej.

Standardowo prześwit ten dla skrzydeł wynosi 8 mm.

* należy zwiększyć prześwit do podanej wysokości poprzez skrócenie skrzydła od dołu (w przypadku gdy skrócenie jest możliwe – patrz **)

** Wyjątki nieujęte w tabeli (skrzydła których nie można skrócić):

- Kolekcje Vetro D i E – zastosowanie podcięcia wentylacyjnego w drzwiach o szerokości „80”-„100” oraz standardowego prześwitu pod drzwiami (8 mm) zapewni spełnienie wymogu wentylacyjności.

- Skrzydła przesuwne – z uwagi na konstrukcję systemu przesuwego (oddalenie od ściany/tunelu o 12-14 mm) spełniają wymóg wentylacyjności bez konieczności stosowania dodatkowych opcji.

- Nie można skracać także drzwi dwuskrzydłowych oraz składanych FOLDE.

jednocześnie może być stosowane tylko jedno rozwiązanie wentylacyjne:
tuleje wentylacyjne albo podcięcie albo kratka

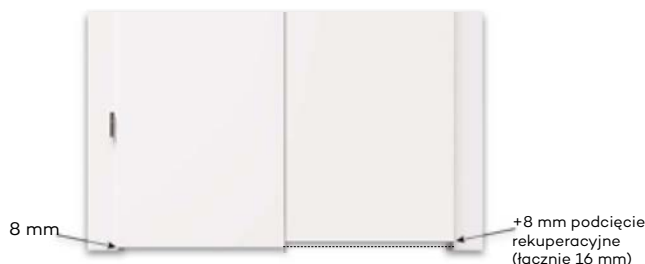
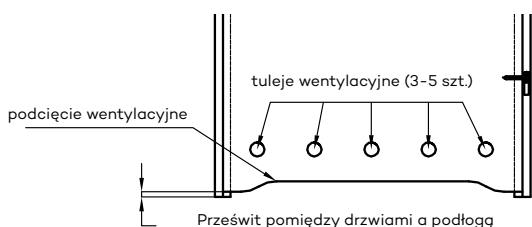

INFORMACJE TECHNICZNE

PODCIĘCIA WENTYLACYJNE

standardowe podcięcie w drzwiach

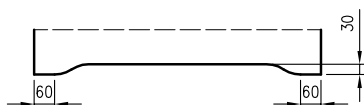

podcięcie w drzwiach Vetro E

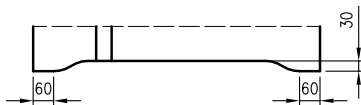

podcięcie w drzwiach Vetro D

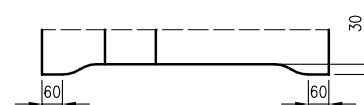

OKOPNIKI

Wykończenie wybranych modeli skrzydeł płytowych z krawędzią prostą tzw. okopnikami.

Proponujemy skrzydła oklejone blachami o gr. 0,6 mm ze stali nierdzewnej w postaci paneli dolnych lub środkowych. Możliwe jest także jednoczesne występowanie obu paneli w wybranym skrzydle. Wysokość paneli wynosi 300 mm. Skrzydła z okopnikami powinny zawierać wypełnienie z płyty wiórowej otworowej. Istnieje możliwość zamówienia panela dolnego z podcięciem wentylacyjnym.

UWAGA: W celu złożenia zamówienia prosimy o kontakt z Działem Kontraktów.



model skrzydła z panelem dolnym



model skrzydła z panelem środkowym



model skrzydła z panelem dolnym i środkowym

OBJAŚNIENIA:

- drzwi płytowe, okleina DRE-Cell
- drzwi ramowe, okleina DRE-Cell
- drzwi wejściowe, okleina DRE-Cell
- drzwi płytowe, folia 3D
- drzwi ramowe, folia 3D
- drzwi wejściowe, folia 3D
- drzwi płytowe, folia Finish
- drzwi ramowe, folia Finish
- drzwi płytowe, malowane
- drzwi ramowe, malowane
- drzwi płytowe, laminat CPL
- drzwi wejściowe, laminat CPL
- drzwi techniczne, laminat CPL
- drzwi szklane

- drzwi płytowe Profi
- drzwi płytowe Sara Eco 2
- drzwi dymoszczelne
- drzwi przeciwpożarowe
- drzwi antywłamaniowe
- drzwi płytowe, lakierowane
- drzwi płytowe, laminat synchroniczny
- drzwi ramowe, laminat synchroniczny
- drzwi ramowe, połyskowe
- drzwi płytowe, połyskowe
- drzwi ramowe, standard mat
- drzwi płytowe, standard mat

Ceny w katalogu podane są w PLN.

Podane ceny skrzydeł drzwiowych nie obejmują ceny ościeżnicy i klamki.

Cennik obowiązuje od dnia **02.02.2026 r.**

Producent udziela 24 miesięcznej gwarancji na skrzydła drzwiowe i ościeżnice.

Użyte w katalogu zdjęcia i wizualizacje przedstawiają skrzydła w szerokości 80 cm (nie dotyczy dostawek). W przypadku innych szerokości skrzydeł, proporcje rozmieszczenia wzoru kolekcji, szklenia, ramek, frezowań, grafiki będą ulegały zmianie.

Więcej informacji oraz instrukcja montażu dostępne są w karcie gwarancyjnej produktu.

Folder nie stanowi oferty w rozumieniu prawa i jest publikowany jedynie dla celów informacyjnych. Powyższe informacje są aktualne w chwili ukazania się niniejszej publikacji. Prowadząc politykę ciągłego rozwoju zastrzegamy sobie prawo do zmian i ulepszeń produktów przedstawionych w folderze bez uprzedniego powiadamiania. Kolorystyka przedstawiona w katalogu może się różnić od rzeczywistej. Zastrzegamy sobie prawo do błędów w druku.

Aprobaty:

Krajowa Ocena Techniczna ITB-KOT-2019/0860 wydanie 2 (system przesuwny)

Krajowa Ocena Techniczna ITB-KOT-2018/0633 wydanie 2 (drzwi przeciwpożarowe FORCA, ATHOS)

Krajowa Ocena Techniczna ITB-KOT-2022/2051 wydanie 1 (drzwi szklane)

Krajowa Ocena Techniczna ITB-KOT-2021/1945 wydanie 1 (drzwi składane i przesuwne szklane)

Krajowa Ocena Techniczna ITB-KOT-2017/0011 wydanie 3 (ENTER/SOLID/SOLID RC2)

Krajowa Ocena Techniczna ITB-KOT-2018/0407 wydanie 2 (OLIMP)

PN-EN 14351-2:2018-E12 (drzwi wewnętrzne lokalowe)

Krajowa Ocena Techniczna ITB-KOT-2019/0805 wydanie 2 (ościeżnice stalowe)

PN-EN 16034:2014-11 (właściwości dotyczące odporności ogniowej i/lub dymoszczelności)

DRE TWOJE DRZWI

Twój dom



Zobacz
NASZ
SPOT

DRE